



Cubi-series

Personal Computer

Cubi NUC TWG
Cubi NUC TWG S
(MS-B212)

Onderhoudshandleiding

Inhoudsopgave

Verklaring van copyright en handelsmerken.....	5
Revisie	5
Zo gebruikt u deze onderhoudshandleiding	5
Veiligheidsrichtlijnen.....	6
Voeding.....	6
Batterij.....	6
Omgeving	6
Voorwaardelijke garantieservice.....	7
Upgrade en onderhoud.....	7
Gegevensopschoning.....	7
Publiek beschikbare service-informatie.....	8
Demontage en montage	9
Productcomponenten en accessoires.....	10
Upgrade- en herstelbaarheid van het product	12
Aanbevolen gereedschappen	13
Schroevenlijst.....	13
Vorbereiding demontage.....	14
Bovenklep	15
Demontage bovenklep	15
Montage bovenklep	15
SSD-station (Solid State Drive)	16
Demontage SSD-station (Solid-State Drive)	16
Montage SSD-station (Solid-State Drive)	16
Draadloze kaart.....	17
Demontage draadloze kaart.....	17
Montage draadloze kaart.....	17
RAM.....	18
Demontage RAM.....	18
Montage RAM	18

Knoopcelbatterij	19
Demontage knoopcelbatterij	19
Montage knoopcelbatterij	19
Moederbord.....	20
Demontage moederbord.....	20
Montage moederbord.....	20
Ventilator en koellichaam.....	21
Ventilator en koellichaam - Type A - Demontage	21
Koellichaam - Type B - Demontage.....	22
Montage ventilator en koellichaam	22
Beugel bovenaan	23
Demontage beugel bovenaan	23
Montage beugel bovenaan.....	23
Antenne.....	24
Demontage antenne	24
Montage antenne.....	24
Klep onderaan.....	25
Demontage klep onderaan.....	25
Montage klep onderaan.....	25
Inschakelen na onderhoud.....	26
Problemen oplossen	27
Richtlijnen voor recycling.....	29
Bovenklep	29
Externe voeding	30
Instructies bij einde levensduur product	31
Doel	31
Informatie over de identificatie van materialen van het product	31
Dienst voor productterugname.....	33
MSI-centrum gebruiken.....	41
Aanmelden en registreren	42
Een account aanmaken	42
Productregistratie.....	43

Functie-instellingen	44
Hardwarebewaking	45
Eigenschappen.....	46
Systeemdiagnose.....	47
Ondersteuning	48
Live update.....	48
Systeeminfo	49
Service.....	50

Verklaring van copyright en handelsmerken

Copyright © 2023 Micro-Star Int' l Co., Ltd. Alle rechten voorbehouden.

Het gebruikte MSI-logo is een gedeponeerd handelsmerk van Micro-Star Int' l Co., Ltd. Alle handelsmerken en namen van derden zijn eigendom van hun respectieve eigenaars. Er is geen sprake van expliciete of impliciete garantie wat betreft nauwkeurigheid of volledigheid. MSI behoudt het recht voor om zonder voorgaande kennisgeving wijzigingen aan dit document aan te brengen.

Revisie

V1.0, 2026/01

Zo gebruikt u deze onderhoudshandleiding

Deze onderhoudshandleiding biedt een grondig inzicht in het demonteren/monteren van het product. Omdat de onderwerpen in deze handleiding gerelateerd kunnen zijn, is het aanbevolen deze eerste volledig door te lezen. Daarna kunt u direct naar een specifiek onderwerp gaan dat beantwoordt aan uw onmiddellijke behoeften.

Veiligheidsrichtlijnen

Volg de veiligheidsvoorschriften na wanneer u het product hanteert om lichamelijke letsels of impact op de functionaliteit van het product te voorkomen.

Voeding

- Als het stroomsnoer wordt geleverd met een stekker met 3 pennen, schakelt u de beschermende aardingspin op de stekker niet uit. Het product moet aangesloten zijn op een geaard stopcontact.
- Koppel alle voedingsbronnen los en plaats het product op een stabiel oppervlak vóór de demontage/montage.
- Houd altijd de stekker vast wanneer u de voedingskabel loskoppelt. Trek nooit aan de kabel zelf.
- Plaats de voedingskabel zo, dat er geen mensen op kunnen trappen. Plaats geen objecten op de voedingskabel.
- Als dit product wordt geleverd met een adapter, gebruik dan alleen de door MSI geleverde wisselstroomadapter die is goedgekeurd voor gebruik met dit product.

Batterij

Neem speciale voorzorgsmaatregelen als dit product wordt geleverd met een batterij.

- Ontploffingsgevaar bij onjuiste plaatsing van de batterij. Alleen vervangen door hetzelfde of een equivalent type dat wordt aanbevolen door de fabrikant.
- Vermijd het weggooien van de batterij in vuur of een hete oven, of het mechanisch pletten of snijden van een batterij, wat kan leiden tot een explosie.
- Laat de batterij niet achter in een omgeving met extreem hoge temperatuur of extreem lage luchtdruk, wat kan leiden tot een explosie of het lekken van brandbare vloeistof of gas.
- Slik de batterij niet in. Als de munt-/knoopcelbatterij wordt ingeslikt, kan het ernstige interne brandwonden veroorzaken en kan het leiden tot de dood. Houd nieuwe en gebruikte batterijen uit de buurt van kinderen.

Omgeving

- Plaats het product niet in een omgeving die onderhevig is aan nevel, rook, trilling, overmatig stof, zoute of vette lucht, of andere corrosieve gassen en dampen.
- Om elektrostatische ontlading te voorkomen, moet u een antistatische polsriem gebruiken voordat u de componenten hanteert. Hanteer de elektrostatisch-gevoelige componenten, onderdelen en montages alleen op werkgebieden die vrij zijn van statische elektriciteit.
- Ga voorzichtig te werk bij het hanteren van de componenten. Raak de pinnen of contacten niet aan op een component.
- Plaats componenten op een geaard antistatisch kussen of op het bed dat bij de componenten is geleverd wanneer de componenten worden gescheiden van het product.
- Voer geen onderhoud uit met natte handen.
- Voorkom dat vreemde stoffen, zoals water, ander vloeistoffen of chemicaliën het product binnendringen tijdens het demonteren/monteren.
- Na het monteren moet u controleren of alle schroeven zijn vervangen en of er geen verdwaalde schroeven achterblijven binnenin het product.

Voorwaardelijke garantieservice

MSI biedt een voorwaardelijke garantieservice voor bepaalde modellen. Bezoek [MSI-ledencentrum](#) voor meer informatie.

Upgrade en onderhoud

Beschikbare hardwarefuncties worden mogelijk alleen aangeboden als onderdeel van een upgrade, reparatie of vervangingsdienst, aangeboden door MSI of een bevoegde serviceprovider.

MSI biedt klanten vervangingsonderdelen, productreparaties en diensten voor 3 jaar vanaf de datum van verkoop voor alle voor EPEAT geregistreerde producten.

Schade die is veroorzaakt door het onderhoud van producten die niet zijn toegestaan door MSI of het gebruik van gewijzigde of niet door MSI toegelaten onderdelen of componenten die niet gedekt zijn door de MSI beperkte garantieovereenkomst.

Bezoek [MSI-servicelocatie](#) om deze services die door MSI worden aangeboden, te verkrijgen.

Ga naar [MSI-webticket](#) om verdere hulp te ontvangen indien nodig.

Gegevensopschoning

MSI zal geen aansprakelijkheid of vertrouwelijkheidsverplichting aanvaarden voor de beveiliging van gegevens die zijn opgeslagen op het apparaat dat is verzonden voor het recyclen. Gebruikers worden aangeraden om een back-up te maken van alle gegevens en ze te verwijderen van de computers.

Vóór het recyclen raden wij gebruikers aan de instructies over [gegevensopschoning](#) te volgen om alle persoonlijke gegevens, toepassingen en instellingen permanent en onherroepelijk van de computers te verwijderen.

Publiek beschikbare service-informatie

Service-informatie	Sectie
Instructies voor de demontage, inclusief het identificeren van de vereiste gereedschappen.	Productcomponenten en accessoires Aanbevolen gereedschappen
Opengewerkt diagram van onderdelen.	Productcomponenten en accessoires
Lijst van reserveonderdelen, inclusief door fabrikant goedgekeurde reserveonderdelen en de manier waarop u ze kunt verkrijgen.	Upgrade- en herstelbaarheid van het product
Onderhoudsprocedures of hulp over het verkrijgen van de procedures.	Systeemdiagnose
Instructies voor het oplossen van problemen, hulpprogramma's voor diagnose software, video's met probleemoplossing en andere hulp bij het oplossen van problemen.	Problemen oplossen Onderhoud > Problemen oplossen
Instructies over het verkrijgen van software-updates (niet van toepassing op weergaveproducten).	Ondersteuning
Instructies over de manier waarop de gebruiker persoonlijke gegevens kan verwijderen. Als de instructies het vernietigen van de opslag vereisen, zullen instructies voor het vervangen van de opslag worden gegeven (niet van toepassing op weergaveproducten).	Gegevensopschoning

Het is aanvaardbaar dat onderhoudsinstructies informatie uitsluiten die, zoals bepaald door de fabrikant:	
a) De gebruiker kan blootstellen aan risico's, of	NVT
b) Een inbreuk kunnen betekenen op intellectuele eigendomsrechten, of	NVT
c) Een gevaar kunnen betekenen voor de gebruikersprivacy of -beveiliging, of	NVT
d) De demontage van een accu of voeding kunnen inhouden	NVT
Als aanspraak wordt gemaakt op een van de bovenstaande vier uitsluitingen, moet de fabrikant aantonen hoe het product naar de normale werking kan worden gebracht na de reparatie. De reparatie kan het vervangen van de onderdelen die verband houden met de uitsluiting bevatten.	NVT

**Demontage en
montage**

Productcomponenten en accessoires



Belangrijk

MSI biedt de onderstaande lijst van componenten voor de aangeschafte systeemconfiguratie en binnen de 2 jaar na het stopzetten van het product om de operationele levensduur van dat product te verlengen. Meer services kunnen worden verkregen door contact op te nemen met de [online klantendienst van MSI](#).

1. [Bovenklep](#)
2. IO-pakking
3. [Antenne](#)
4. Spons beugel bovenaan
5. [Beugel bovenaan](#)
6. Vinpakking
7. [Ventilator](#)
8. [Koellichaam](#)
9. [Moederbord](#)
10. Kensington-vergrendelingsplug
11. Plug externe voedingsschakelaar
12. Externe voedingsschakelaar
13. [Knoopcelbatterij](#)
14. [Draadloze kaart](#)
15. [RAM](#)
16. [SSD-station \(Solid State Drive\)](#)
17. Thermisch kussen
18. Thermische koperen plaat
19. Pakking klep onderaan
20. Spons klep onderaan
21. E-ring
22. [Klep onderaan](#)
23. M2.5-trapschroef
24. Rubberen standaard
25. [Externe voeding](#)
26. Netsnoer

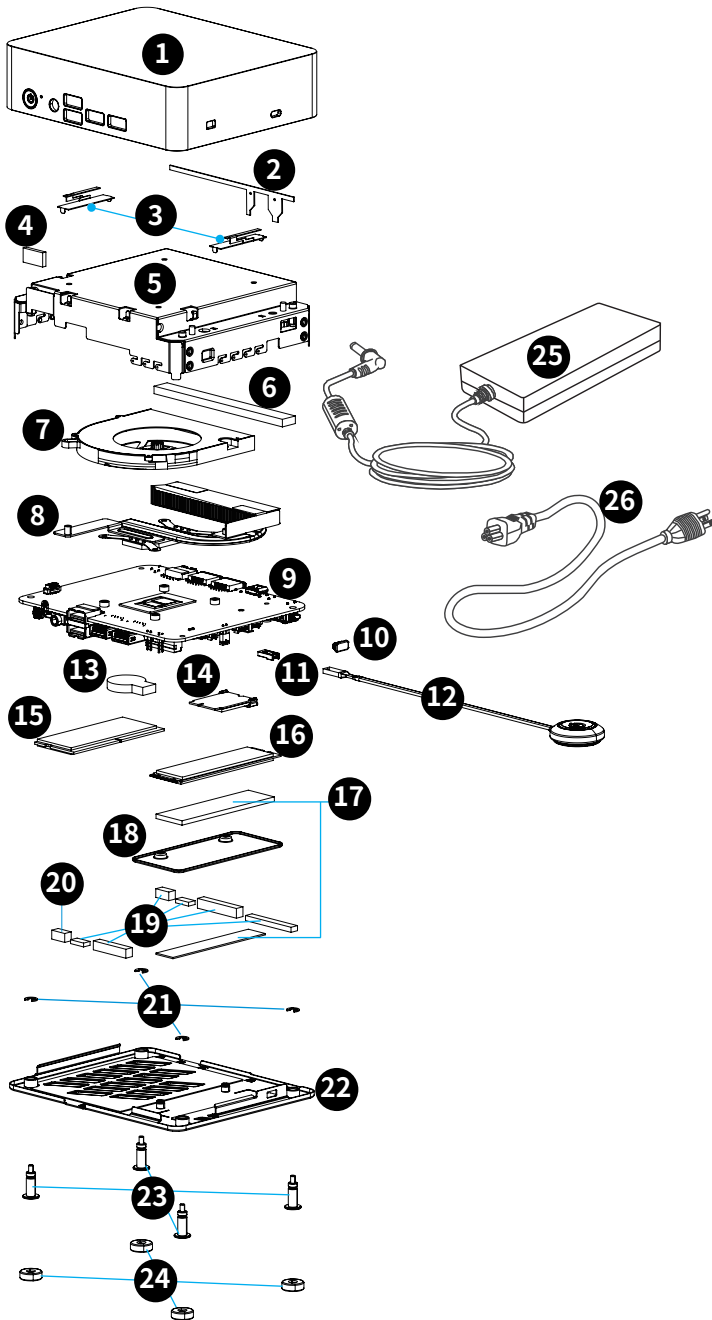

Upgrade- en herstelbaarheid van het product

Hardwarefuncties voor upgradebare, repareerbare of vervangbare onderdelen met alleen algemeen verkrijgbare gereedschappen en lijst van reserveonderdelen per producten kunnen worden verkregen door contact op te nemen met de [online klantendienst van MSI](#).

Raadpleeg de volgende [hyperlinks](#) voor specifieke details over de vervangings- of upgrademethoden.

Hardwarefunctie-items	Upgradebaar	Repareerbaar	Vervangbaar	Soldering
Hoofdprocessor(s) of systeem op een chip (SOC)	Nee	Nee	Nee	Ja
Capaciteit hoofdgeheugen van het systeem	Ja	Nee	Ja	Nee
Massaopslagcapaciteit van het systeem	Ja	Nee	Ja	Nee
Capaciteit draadloos netwerk	Ja	Nee	Ja	Nee
Grafische capaciteit (geïntegreerd of discreet)	NVT	Nee	NVT	NVT
Displaypaneel of displaymontage	NVT	Nee	NVT	NVT
Geïntegreerde mechanische toetsenborden	NVT	Nee	NVT	NVT
Alle batterijen	Nee	Nee	Ja	Nee
Alle externe en interne voedingen	Nee	Nee	Ja	Nee
Alle ventilatormontages	Nee	Nee	Ja	Nee
EN minstens twee van de volgende (or één als alle resterende items ontbreken bij het product):	Upgradebaar	Repareerbaar	Vervangbaar	Soldering
Luidsprekers	NVT	Nee	NVT	NVT
Camera	NVT	Nee	NVT	NVT
Touchpad	NVT	Nee	NVT	NVT
I/O-connectors en externe voedingsaansluiting	Nee	Nee	Nee	Ja
Lezers (bijv. Magneetstrook, Dallas-sleutel, vingerafdruk, smartcard)	NVT	Nee	NVT	NVT

Aanbevolen gereedschappen

De volgende gereedschappen kunnen nodig zijn bij het uitvoeren van demontage- en montageprocedures.

- Kruiskopschroevendraaier
- Parallele schroevendraaier
- Pincet
- Wrikgereedschap
- Kabeltang
- Diagonale tang
- Antistatische handschoenen
- Antistatisch polsriem (optioneel)
- Antistatische mat met aardingsdraad (optioneel)

Schroevenlijst

Raadpleeg de onderstaande schroevenlijst tijdens het demonteren en monteren van de computer.

Opmerking: Deze schroevenlijst is alleen bedoeld als referentie en kan verschillen afhankelijk van het model. Het is sterk aanbevolen dat gebruikers contact opnemen met het geautoriseerde servicecentrum voor meer hulp.

Component	Schroeftype	Hoeveelheid
Beugel bovenaan	beugel bovenaan M2.5*3.8	4
Ventilator	ventilator M2.5*4	2
Koellichaam	koellichaam M2.5*4	4
Wifi-module	wifi-module M2*4	1
SSD-station (Solid State Drive)	M.2 2280 SSD M2*4	1
Thermische koperen plaat	koperen plaat M2.5*3.8	2
Klep onderaan	klep onderaan M2.5*4 stap	4

Vorbereiding demontage

1. Schakel de pc uit.
2. Trek de voedingskabel uit het stopcontact.
3. Koppel de kabel los van de pc.

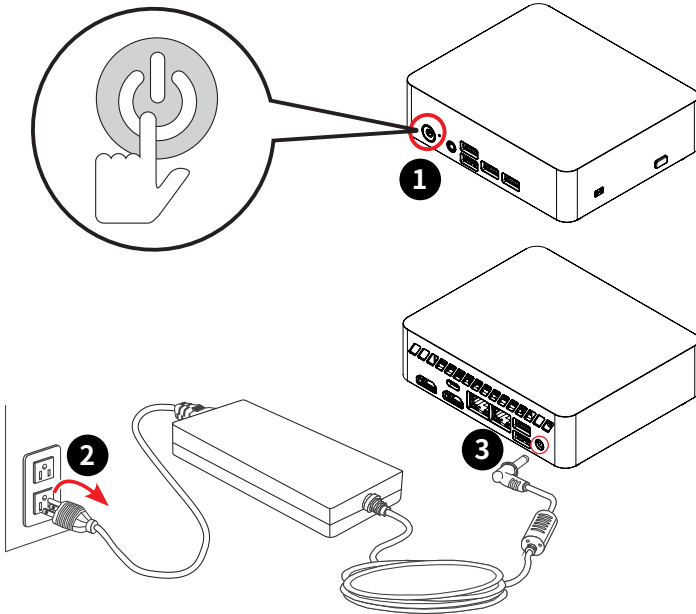

Belangrijk

- Koppel alle voedingsbronnen los en plaats de pc op een stabiel oppervlak vóór de demontage/montage.
- Houd altijd de stekker vast wanneer u de voedingskabel loskoppelt. Trek nooit aan de kabel zelf.
- Plaats de pc niet in een omgeving die onderhevig is aan nevel, rook, trilling, overmatig stof, zoute of vette lucht, of andere corrosieve gassen en dampen.
- Om elektrostatische ontlading te voorkomen, moet u antistatische handschoenen en een antistatische polsriem gebruiken voordat u de voor elektrostatische elektriciteit gevoelig componenten gebruikt.
- Voer geen onderhoud uit met natte handen.
- Na het monteren moet u controleren of alle schroeven zijn vervangen en of er geen verdwaalde schroeven achterblijven binnenin de pc.

Bovenklep

Demontage bovenklep

1. Plaats de computer op een effen oppervlak.
2. Gebruik uw vinger voor het verwijderen van de Kensington-vergrendelingsplug **1** en plug van externe voedingsschakelaar **2**
3. Draai de computer ondersteboven. Zoek en verwijder de schroeven **3** die de klep onderaan **4** vastzetten met een kruiskopschroevendraaier.
4. Open de klep onderaan **4** om de onderdelen van de computer bloot te leggen.

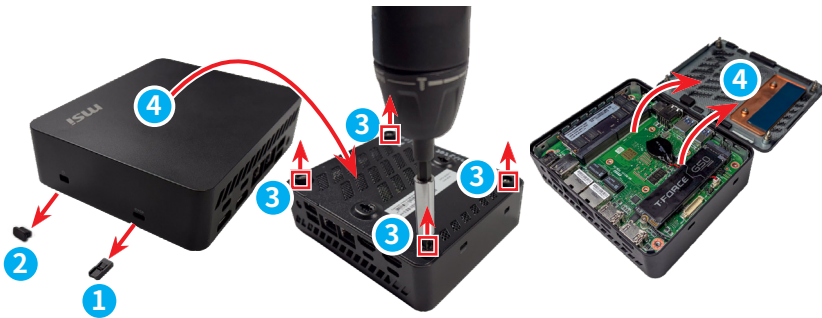

Montage bovenklep

Voor het monteren van de bovenklep, volgt u de demontagestappen in omgekeerde volgorde.

SSD-station (Solid State Drive)

Demontage SSD-station (Solid-State Drive)

1. Verwijder de schroef ① die het SSD-station vasthoudt met een kruiskopschroevendraaier.
2. Schuif en verwijder het SSD-station ② met de hand uit de M.2-sleuf.



Montage SSD-station (Solid-State Drive)

Voor het monteren van het SSD-station, volgt u de demontagestappen in omgekeerde volgorde.

Draadloze kaart

Demontage draadloze kaart

1. Verwijder de schroef ① die de draadloze kaart ② vasthoudt met een kruiskopschroevendraaier.
2. Verwijder de draadloze kaart ② uit de kaartsleuf.
3. Zoek en verwijder de draadloze kaartklem ③.
4. Koppel de antennekabels ④ los.

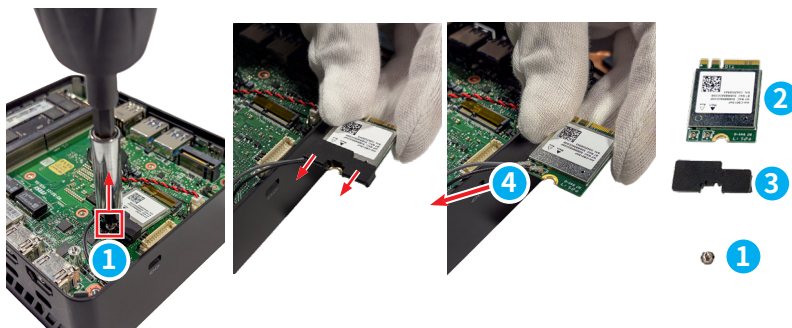

Montage draadloze kaart

Voor het monteren van de draadloze kaart, volgt u de demontagestappen in omgekeerde volgorde.

RAM

Demontage RAM

1. Duw de vergrendelingsclips ① aan beide zijden van de RAM-sleuf naar buiten.
2. Schuif en verwijder de RAM ② met de hand uit de geheugensleuf.

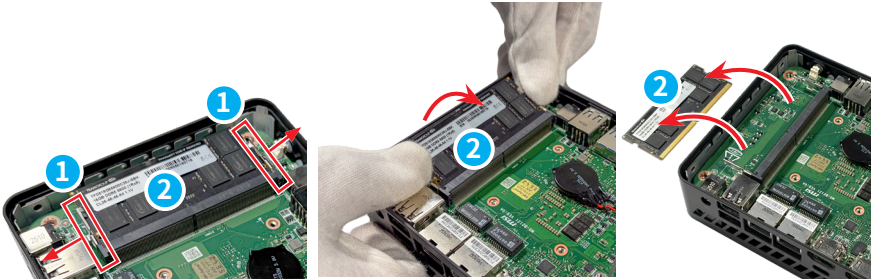

Montage RAM

Voor het monteren van de RAM, volgt u de demontagestappen in omgekeerde volgorde.

Knoopcelbatterij

Belangrijk

- Ontploffingsgevaar bij onjuiste plaatsing van de batterij. Alleen vervangen door hetzelfde of een equivalent type dat wordt aanbevolen door de fabrikant.
- Vermijd het weggooien van de batterij in vuur of een hete oven, of het mechanisch pletten of snijden van een batterij, wat kan leiden tot een explosie.
- Laat de batterij niet achter in een omgeving met extreem hoge temperatuur of extreem lage luchtdruk, wat kan leiden tot een explosie of het lekken van brandbare vloeistof of gas.
- Slik de batterij niet in. Als de munt-/knoopcelbatterij wordt ingeslikt, kan het ernstige interne brandwonden veroorzaken en kan het leiden tot de dood. Houd nieuwe en gebruikte batterijen uit de buurt van kinderen.

Demontage knoopcelbatterij

1. Zoek en koppel de knoopcelbatterij **1** los.
2. Neem de rand van de knoopcelbatterij met uw vingers vast **2** en trek deze voorzichtig los. Verwijder de knoopcelbatterij samen met de kabel van het moederbord.

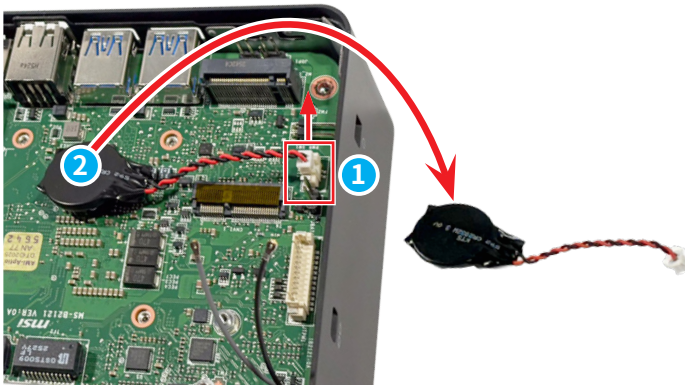

Montage knoopcelbatterij

Voor het monteren van de knoopcelbatterij, volgt u de demontagestappen in omgekeerde volgorde.

Moederbord

Demontage moederbord

1. Til het moederbord omhoog met gebruik van de linker en rechter uiteinden ① van de achterste I/O als hefpunten.
2. Scheid het moederbord ② van de onderste beugel ③.

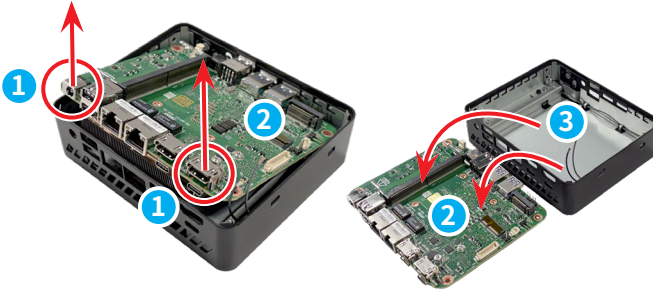

Montage moederbord

Voor het monteren van het moederbord, volgt u de demontagestappen in omgekeerde volgorde.

Ventilator en koellichaam

Ventilator en koellichaam - Type A - Demontage

1. Volg [Demontage moederbord](#) en draai het moederbord om de ventilator **1** en het koellichaam **2** eronder bloot te leggen.
2. Zoek en verwijder de schroeven **3** die de ventilator **1** vastzetten met een kruiskopschroevendraaier.
3. Koppel de ventilatorkabels **4** los van het moederbord.
4. Open de ventilator **1** om het koellichaam bloot te leggen.
5. Verwijder de schroeven **5** die het koellichaam **2** vastzetten met een kruiskopschroevendraaier.
6. Til het koellichaam **2** van het moederbord af.

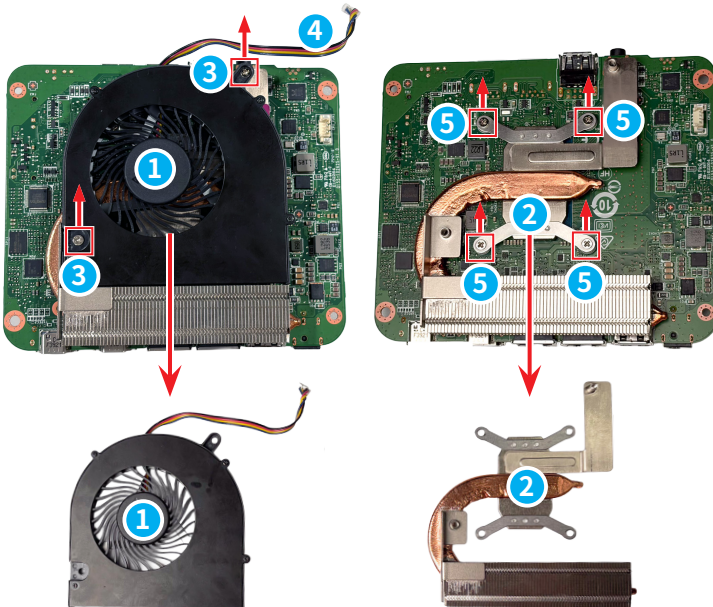

Koellichaam - Type B - Demontage

1. Volg de stappen voor demontage van de ventilator voor toegang tot het koellichaam 1.
2. Verwijder de schroeven 2 die het koellichaam 1 vastzetten met een kruiskopschroevendraaier.
3. Til het koellichaam 1 van het moederbord af.

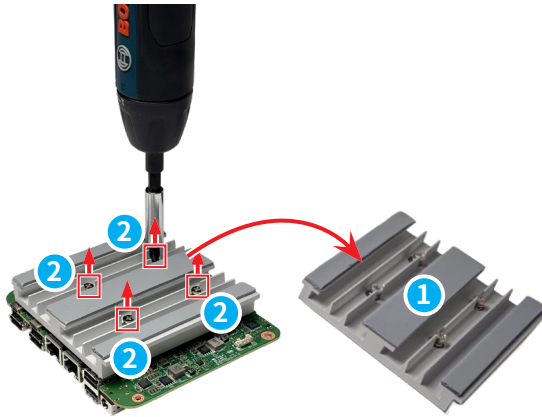

Montage ventilator en koellichaam

Voor het monteren van de ventilator en het koellichaam, volgt u de demontagestappen in omgekeerde volgorde.

Beugel bovenaan

Demontage beugel bovenaan

1. Draai de bovenklep **1** om.
2. Verwijder de schroeven **2** die de beugel bovenaan **3** vastzetten met een kruiskopschroevendraaier.
3. Gebruik de diagonale tang om alle schroefbevestigingen **4** met koperen sticks te verwijderen.
4. Til de beugel bovenaan **3** omhoog met uw vingers.
5. Gebruik uw vingers voor het afscheuren van de vinpakking **5** en de sponzen van de bovenklep **6**.

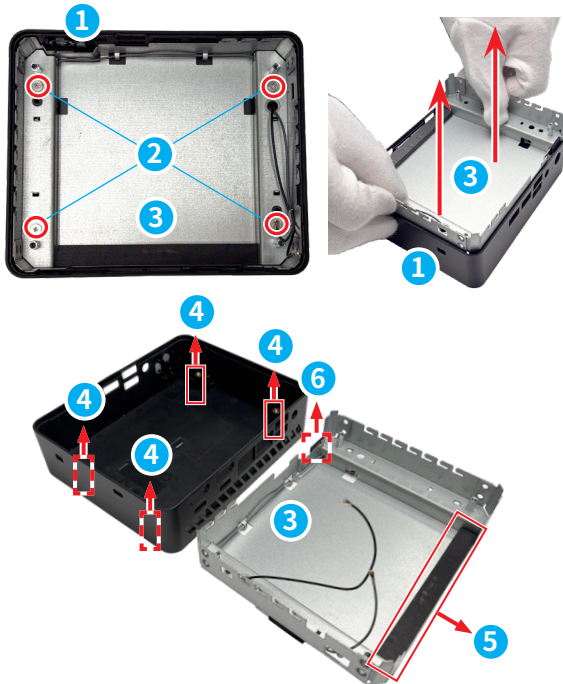

Montage beugel bovenaan

Voor het monteren van de bovenste beugel, volgt u de demontagestappen in omgekeerde volgorde.

Antenne

Demontage antenne

1. Volg [Demontage beugel bovenaan](#) om de antennes ① eronder bloot te leggen.
2. Gebruik uw vingers voor het verwijderen van de antennes ① en neem de antennekabel ② uit de openingen ③ in de beugel bovenaan ④.
3. Koppel de antennekabel ② los van de beugel bovenaan.

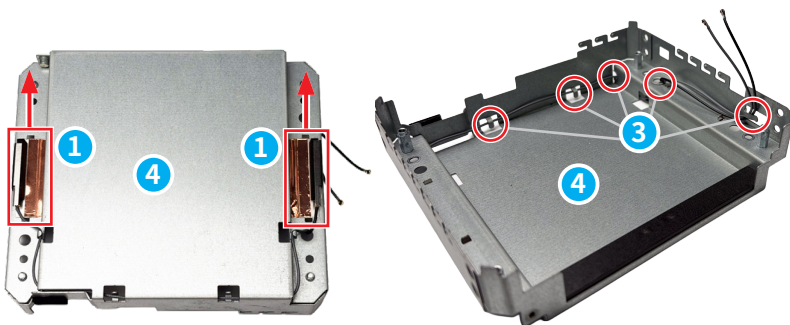

Montage antenne

Voor het monteren van de antenne, volgt u de demontagestappen in omgekeerde volgorde.

Klep onderaan

Demontage klep onderaan

1. Draai de klep onderaan ① om en verwijder de schroeven ② die de thermische koperen plaat ③ vastzetten met een kruiskopschroevendraaier.
2. Verwijder de sponzen van de klep onderaan ④, de pakkingen van de klep onderaan ⑤ en het thermische kussen ⑥.
3. Draai de klep onderaan ① terug voor het verwijderen van de rubberen standaarden ⑦ van de M2.5-trapschroeven ⑧.
4. Steek een wrikgereedschap in het open uiteinde van de E-ringen ⑨, en wrik vervolgens elke E-ring ⑨ naar buiten en weg van de M2.5-trapschroeven ⑧ tot het loskomt uit de groef.

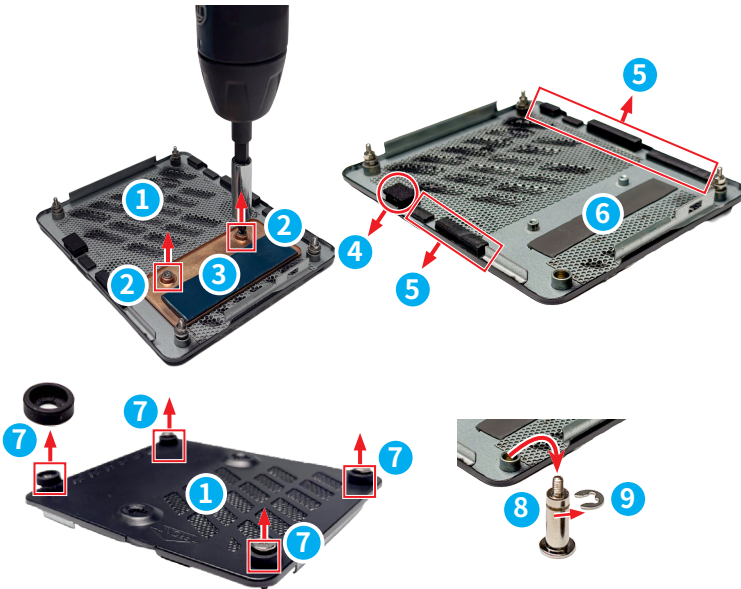

Montage klep onderaan

Voor het monteren van de klep onderaan, volgt u de demontagestappen in omgekeerde volgorde.

Inschakelen na onderhoud

1. Sluit de externe voeding aan op de pc.
2. Sluit de voedingskabel aan op het stopcontact.
3. Zet de pc aan.

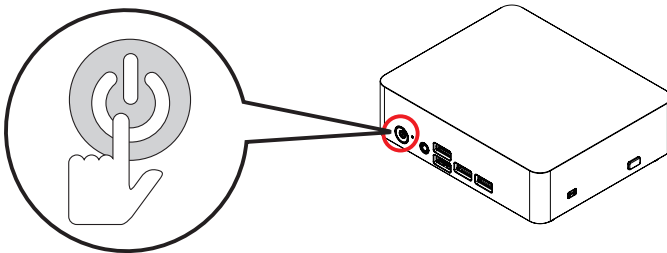
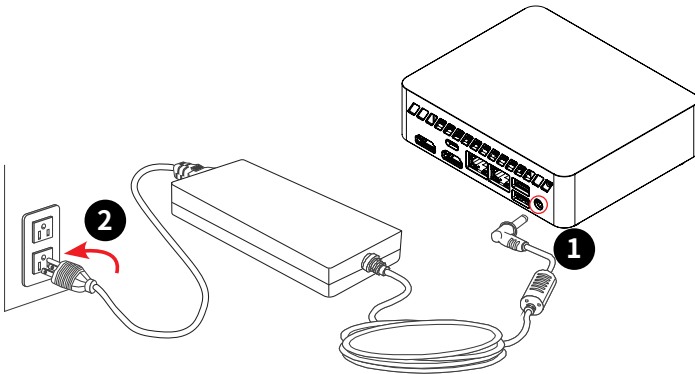

Belangrijk

- Gebruik alleen de door MSI geleverde wisselstroomadapter, goedgekeurd voor gebruik met deze pc.
- Als het stroomsnoer wordt geleverd met een stekker met 3 pennen, schakelt u de beschermende aardingspin op de stekker niet uit. De pc moet worden aangesloten op een geaard stopcontact.
- Stop de voedingskabel in een stopcontact dat altijd gemakkelijk toegankelijk is.
- Plaats de voedingskabel zo, dat er geen mensen op kunnen trappen. Plaats geen objecten op de voedingskabel.
- Koppel de voedingskabel altijd los of schakel de wandcontactdoos uit als de pc ongebruikt blijft voor een bepaalde tijd om een energieverbruik van nul te bereiken.

Problemen oplossen

Gebruikers kunnen de volgende tips raadplegen of een bezoek brengen aan [MSI-ondersteuning](#) en [Problemen oplossen](#) voor een snelle eenvoudige probleemoplossing bij algemene problemen met het product. We raden gebruikers altijd aan om contact op te nemen met het bevoegde MSI-servicecentrum voor geavanceerde technische ondersteuning indien nodig.

Mijn systeem start niet:

- Controleer of het systeem op een stopcontact is aangesloten en is ingeschakeld.
- Controleer of het netsnoer en alle kabels stevig vast zitten.

Het systeem sluit niet af.

U kunt de computer het beste afsluiten met het pictogram Afsluiten in het besturingssysteem. Andere methoden, waaronder degene die hieronder zijn genoemd, kunnen gegevensverlies opleveren. Als de afsluitprocedure niet werkt, moet u een van de volgende stappen volgen:

- Druk op Ctrl+Alt+Del en kies Afsluiten.
- Houd de aan/uit-knop ingedrukt tot het systeem wordt uitgeschakeld.
- Trek de voedingskabel uit het apparaat.

De internetverbinding heeft problemen.

- Als er problemen zijn met verbinding maken met uw Internet Service Provider (ISP) moet u controleren of de ISP technische problemen ondervindt.
- Controleer de netwerkinstellingen en de aansluiting en zorg er voor dat het systeem correct is ingesteld op internettoegang.
- De snelheid van gegevensoverdracht van het draadloze LAN wordt beïnvloed door de afstand en de hindernissen tussen apparaten en toegangspunten. Om de snelheid van de gegevensoverdracht te maximaliseren, moet u het toegangspunt kiezen dat het dichtst bij uw systeem staat.

Hoe het systeem herstellen met de F3-sneltoets?

Voorzorgsmaatregelen voor het gebruik van de functie Systeemherstel

- Als uw harde schijf en systeem niet-herstelbare problemen tegen zijn gekomen, gebruikt u eerst herstel met de F3-sneltoets vanaf de harde schijf voor het uitvoeren van de functie Systeemherstel.
- Voordat u de functie Systeemherstel gebruikt, moet u een back-up maken op een ander opslagapparaat van de belangrijke gegevens die op uw systeemstation zijn opgeslagen.

Het systeem herstellen met de F3-sneltoets

1. Start de pc opnieuw.
2. Druk direct op de F3-sneltoets op het toetsenbord wanneer de MSI-begroeting wordt weergegeven op de display.
3. Selecteer op [Foutoplossing] op het scherm [Kies een optie].

4. Selecteer in het scherm [Foutoplossing] de optie [MSI-fabriekswaarden herstellen] om het systeem te resetten naar de standaardinstellingen.
5. Tik in het scherm [HERSTEL SYSTEEM] op [Herstel systeempartitie].
6. Volg de richtlijnen op het scherm om door te gaan en de herstelfunctie te voltooien.

Luidsprekers van systeem werken niet.

- Controleer de instelling van het hoofdvolume in de audiomixer.
- Als u een toepassing gebruikt die een eigen volumeregeling heeft, controleer dan of het volume is gedempt.
- Als u een audiokabel hebt aangesloten op de koptelefoonaansluiting, koppel deze dan los.
- Als het systeem een OSD-functie heeft, pas dan het volume van het OSD aan.

Mijn bekabelde muis of toetsenbord werkt niet.

- Controleer eerst uw hardware. Als het nog steeds niet werkt, verwijdert u de USB-hub en sluit u het apparaat direct op de USB-poort van de PC aan. Zorg ervoor dat de kabels niet zijn beschadigd.

Mijn draadloze muis of toetsenbord werkt niet.

- Controleer de batterij: Zorg ervoor dat het volledig is opgeladen of vervang het door een nieuwe.
- Controleer de USB-ontvanger en de voedingsschakelaar van de muis. Controleer de USB-ontvanger om ervoor te zorgen dat het stevig is aangesloten of probeer andere poorten, en verifieer dat de voedingsschakelaar van de muis aan is.
- Koppel het apparaat opnieuw. Koppel het apparaat indien vereist opnieuw, aangezien enkele draadloze apparaten moeten worden gekoppeld met de ontvanger.

Richtlijnen voor recycling

In lijn met onze inzet voor milieuduurzaamheid, is dit product ontworpen met scheidbare plastic onderdelen om de kwaliteit van de recycling van plastic te verbeteren. Wij verzoeken u vriendelijk de recyclebare plastic onderdelen van dit product op verantwoorde wijze te recyclen wanneer het product het einde van zijn levensduur heeft bereikt. Volg de onderstaande instructies om de plastic onderdelen voor te bereiden op de recycling door niet-recyclebare materialen te elimineren.

Belangrijk

Voordat de deelbare plastic onderdelen worden gerecycled, moeten alle schroefbevestigingen met koperen sticks, als die er zijn, met een diagonale tang worden verwijderd.

Bovenklep

1. Volg [Demontage beugel bovenaan](#) om de bovenklep en bovenste beugel van elkaar te scheiden.
2. Zoek en verwijder de EMI-pakking **1** van de bovenklep.
3. Gebruik de diagonale tang om alle schroefbevestigingen **2** met koperen sticks te verwijderen.
4. Recycle de bovenklep **3** bij gekwalificeerde recyclingbedrijven.

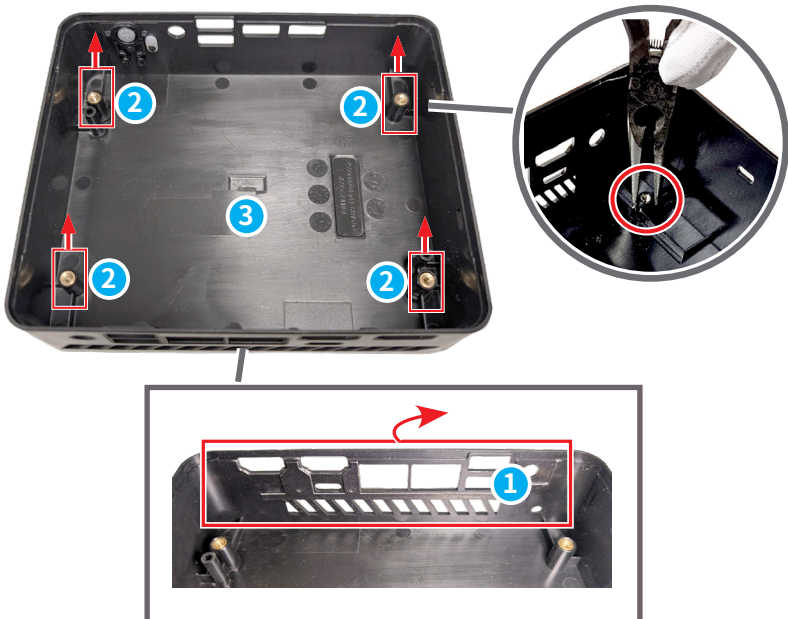

Externe voeding

1. Gebruik een diagonale tang om de externe gelijkstroomkabel ① te knippen.
2. Gebruik het warmtepistool om de ② tussen de bovenste ③ en onderste ④ behuizingen van de voedingsadapter te verwarmen en gebruik dan een parallelle schroevendraaier om de behuizingen te scheiden.
3. De gedemonteerde bovenste ③ en onderste ④ behuizingen van de voedingsadapter kan worden gerecycled door gekwalificeerde recyclingbedrijven.

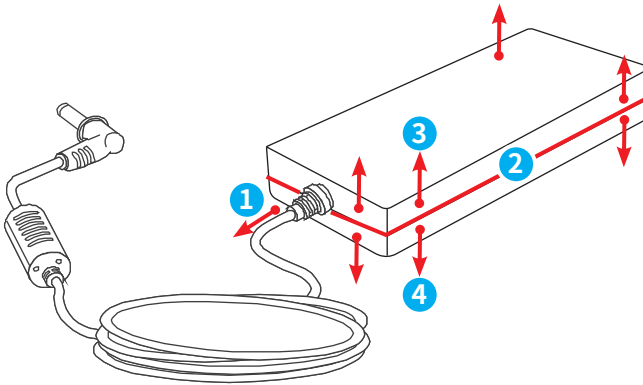

Instructies bij einde levensduur product



MSI milieugegevens

Informatie over de milieu-initiatieven, beleidslijnen, programma's en doelstellingen van MSI kunt u vinden in het [Beleid van de milieuduurzaamheid](#).

Doel

Deze informatie is bedoeld als richtlijn voor recyclingbedrijven over de aanwezigheid van materialen en onderdelen op productniveau, zoals vereist door de EU-richtlijn inzake Afval van elektrische en elektronische apparatuur en de wijzigingsrichtlijn van de EU.

Informatie over de identificatie van materialen van het product

De volgende stoffen, preparaten of onderdelen moeten worden verwijderd of afzonderlijk worden hersteld van andere afval van elektrische en elektronische apparatuur in overeenstemming met artikel 8(2), (3) en (4) van EU-richtlijn 2012/19/EU van de Raad. Bijlage II bevat een indicatieve lijst met EEE die valt binnen de categorieën uiteen gezet in Bijlage I. Het omvat vermeldingen die verwijdering of herstel vereisen in overeenstemming met de Afvalrichtlijn 2008/98/EG en biedt, voor vermelde WEEE-componenten, verplichte behandelingsmaatregelen.

Raadpleeg voor gedetailleerde informatie Bijlage VII van de WEEE-richtlijn op de [ECHA-website](#).

Identificeer materialen voor materialen en onderdelen van de lijst met afgedankte elektrische en elektronische apparatuur.

*1: De volgende itemnummers komen overeen met deze in [Productcomponenten en accessoires](#).

Materialen	Item*1	Locatie
Polychloorbifenyyl (PCB) die condensatoren en alle polychloorbifenylen en polychloorterfenylen (PCB/PCT) die elektrische apparatuur bevatten	—	Afwezig
Kwikhoudende onderdelen, zoals schakelaars of lampen voor achtergrondverlichting	—	Afwezig
Batterijen	13	Batterij
Printplaten van mobiele telefoons in het algemeen, en of andere apparaten als het oppervlak van de printplaat groter is dan 10 vierkante centimeter	9	Moederbord
	25	PCB externe hoofdvoeding
Toner cartridges, vloeibaar en paste, evenals kleurtoner	—	Afwezig

Materialen	Item*1	Locatie
Plastic met schadelijke vlamvertragers	1	Bovenklep
	7	Ventilator
	25	Externe voeding
Asbesthoudend afval en onderdelen die asbest bevatten	—	Afwezig
Kathodestraalbuizen	—	Afwezig
Chloorfluorkoolstoffen (CFK's), chloorfluorkoolwaterstoffen (CFK's) of fluorkoolwaterstoffen (HFK's), koolwaterstoffen (HC)	—	Afwezig
Gasontladingslampen	—	Afwezig
LCD-displays (samen met hun behuizing indien van toepassing) met een oppervlak van meer dan 100 cm ² en schermen met achtergrondverlichting met gasontladingslampen	—	Afwezig
Externe elektrische kabels	26	Netsnoer
Componenten die vuurvaste keramische vezels bevatten	—	Afwezig
Onderdelen die radioactieve stoffen bevatten of materialen die radioactief worden	—	Afwezig
Elektrolytische condensatoren die zorgwekkende stoffen bevatten (hoogte > 25 mm, diameter > 25 mm of in verhouding vergelijkbaar volume)	25	Externe voeding
Beryllium en de verbindingen ervan (inclusief berylliumoxide)	—	Afwezig
Vloeistoffen	—	Afwezig

Dienst voor productterugname

Afgedankte elektrische apparatuur kan gevaarlijke stoffen bevatten en hierdoor de menselijke gezondheid en het milieu in gevaar brengen. Daarom is een correcte verwijdering vereist. MSI biedt gratis recycling van bij EPEAT geregistreerde producten om de verzekeren dat het product het einde van zijn nuttige levensduur bereikt en dat deze verantwoordelijk wordt gerecycled.

Om uw apparaat correct te recyclen via deze service, volgt u de stappen:

1. Verwijder uw persoonlijke gegevens van uw afvalapparatuur.
2. [KLIK HIER](#) om te leren hoe u het product aan het einde van zijn levensduur kunt recyclen.
3. Zoek de MSI-recyclinglocatie dichtbij op de website.
4. Neem contact op met de aangewezen recyclinglocatie via telefoon of e-mail om het ophalen te plannen. De klanten zijn verantwoordelijk voor alle verzend- en leveringskosten.

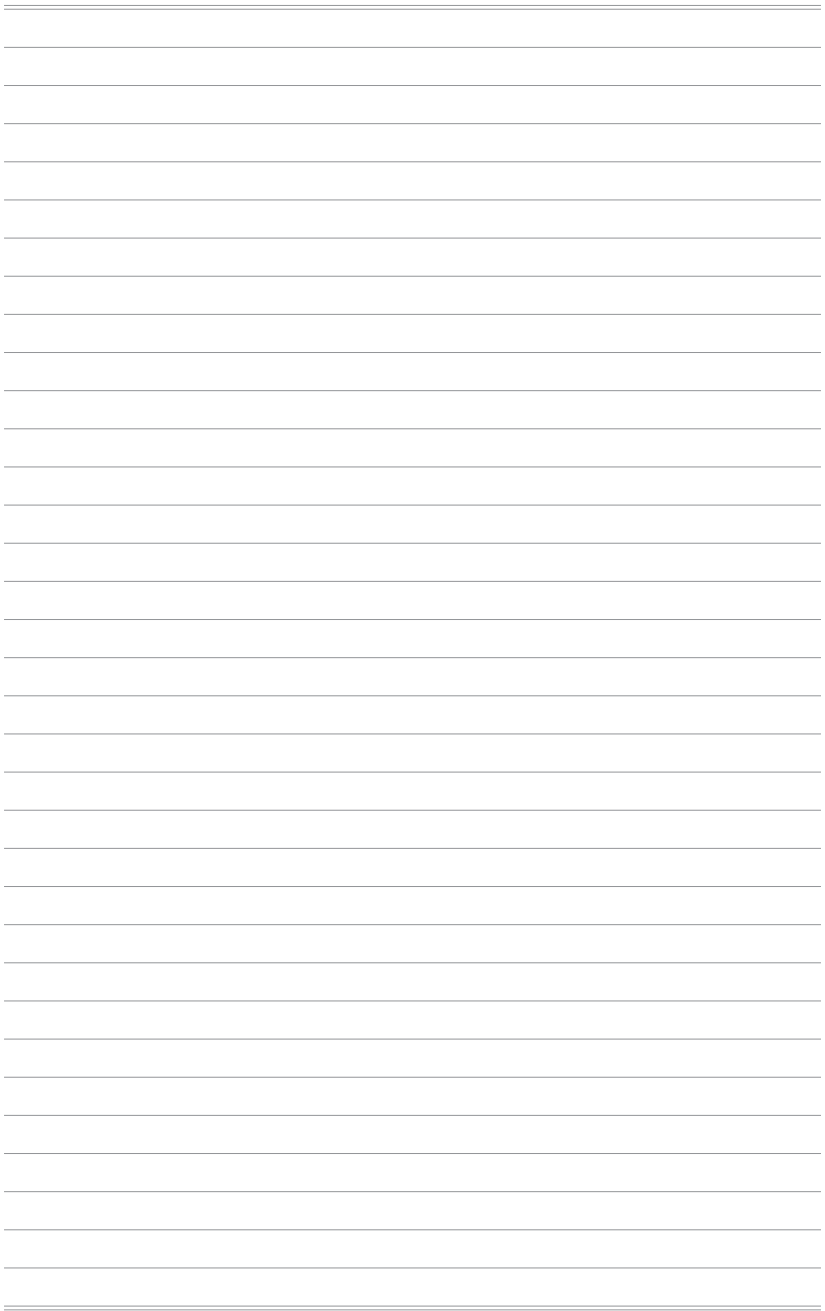

**MSI-centrum
gebruiken**

Aanmelden en registreren

Voordat u MSI-centrum gebruikt, is het aanbevolen uw eigen account aan te maken en uw MSI-product te registreren om alle voordelen van het MSI-centrum tijdelijk te gebruiken.

Een account aanmaken

1. Controleer of de internetverbinding correct werkt.
2. MSI-centrum activeren. Klik in de rechterbovenhoek op het profielpictogram en klik op [Aanmelden].

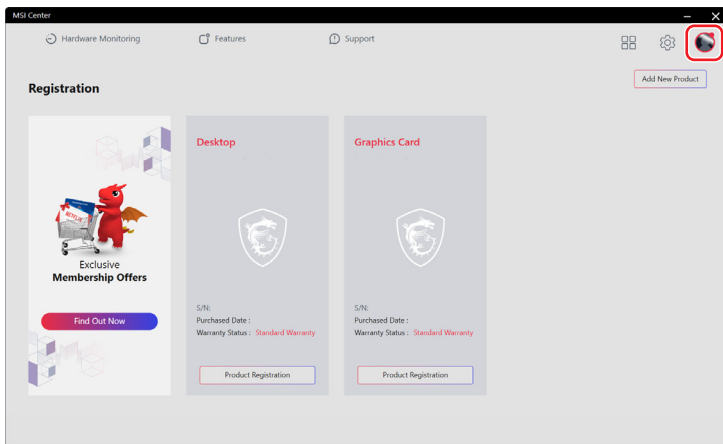

3. Selecteer [Lid worden van MSI].

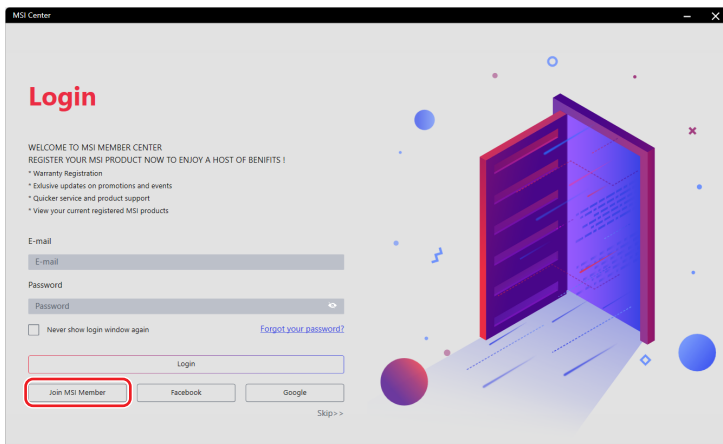

4. Volg de instructies op het scherm om een persoonlijke account te maken.

The screenshot shows the 'CREATE AN ACCOUNT' form in the MSI Center application. The form includes the following fields: E-mail, Password, Confirm Password, Name (split into first and last name), Date of Birth, and Region/Location. Below the fields is a checkbox for agreeing to the MSI Member Center and MSI Online Shop Terms and Conditions. At the bottom right, there are 'Prev' and 'Next' buttons.

Productregistratie

Zodra een persoonlijke account is gemaakt, kunt u aanmelden en starten met het registreren van uw producten.

1. MSI-centrum zal uw MSI-apparaten automatisch detecteren. Klik op [Productregistratie] en volg de aanwijzingen op het scherm om de registratie te voltooien.
2. Om meer MSI-multimedia-accessoires die verbonden zijn met uw systeem te registreren, klikt u op [Nieuw product toevoegen] en volgt u de instructies op het scherm om uw accessoires toe te voegen en te registreren.

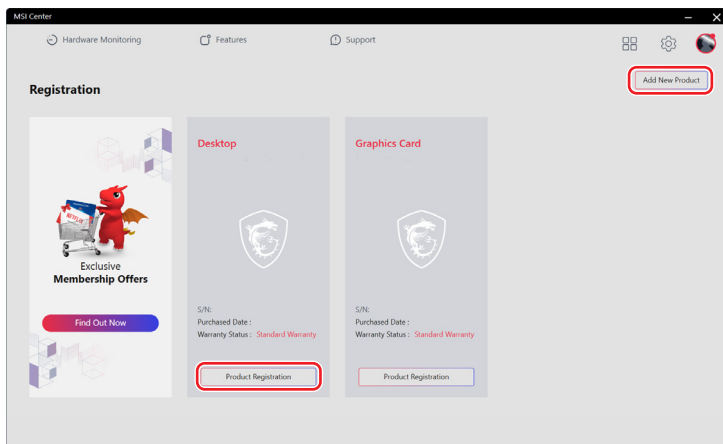

Functie-instellingen

Gebruikers kunnen exclusieve functies van MSI downloaden, bijwerken of verwijderen in Functie-instellingen.

1. Klik in de rechterbovenhoek op het pictogram [Functiesets].
2. Installeer of verwijder alle MSI-functies om te voldoen aan uw persoonlijke behoeften.

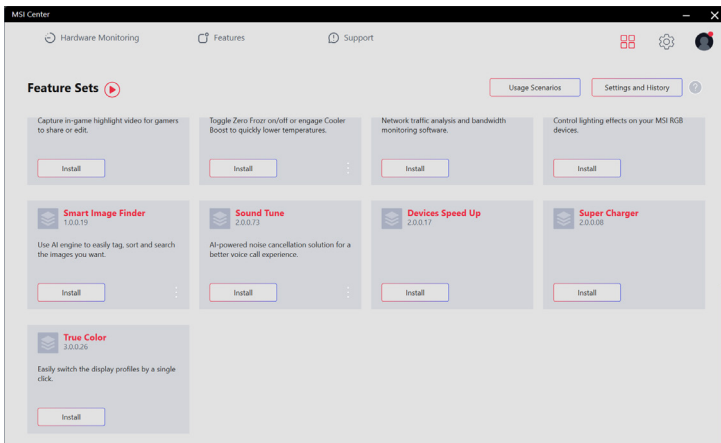
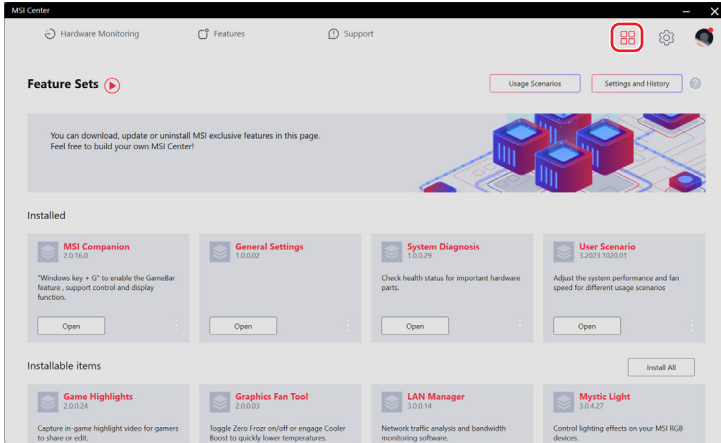

Hardwarebewaking

Met Hardwarebewaking krijgt u de status in real-time van de CPU, GPU, geheugen, ventilators enz. Klik op [Geheugen vrijmaken] om systeemgeheugen dat niet langer nodig is.

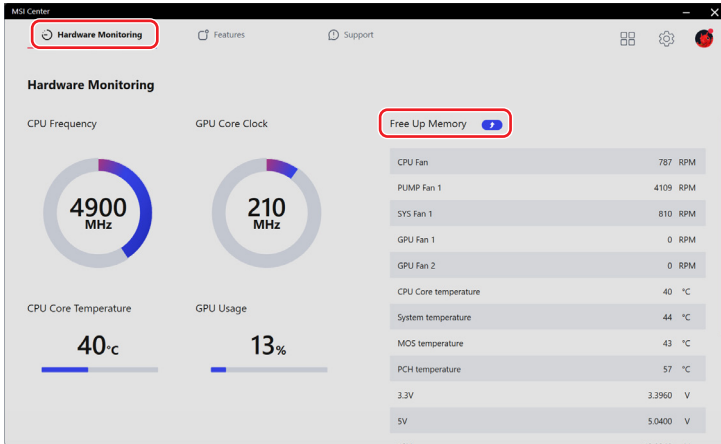

Eigenschappen

[Eigenschappen] zullen verschillen afhankelijk van de functies die gebruikers hebben geïnstalleerd via [Functie-instellingen].

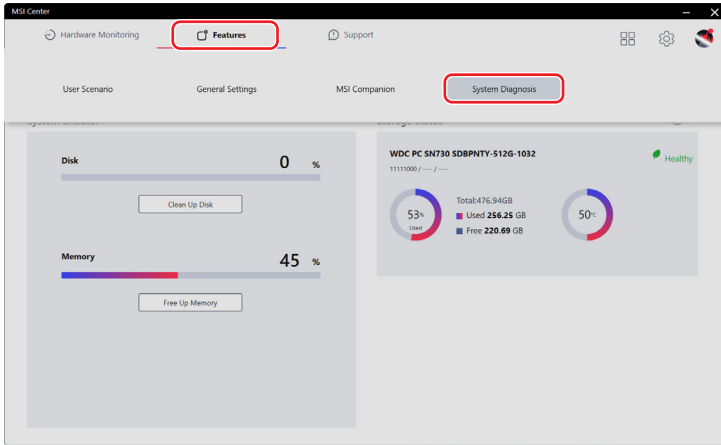

Systemediagnose

[Systemediagnose] biedt [Systeemcontroleur] voor gebruikers om hun harde schijven op te ruimen en systeemgeheugen vrij te maken, terwijl [Opslagstatus] gebruikers helpt om de status van de opslag te bewaren in de controle.

- Om de opslag op te ruimen, klikt u op [Schuif opruimen], selecteert u het station dat u wilt opruimen vanaf het pop-upmenu en volgt u de instructies op het scherm om de opslag op te ruimen.
- Om geheugen vrij te maken klikt u op [Geheugen vrijmaken] en het MSI -centrum zal het systeem onmiddellijk vrijgeven.

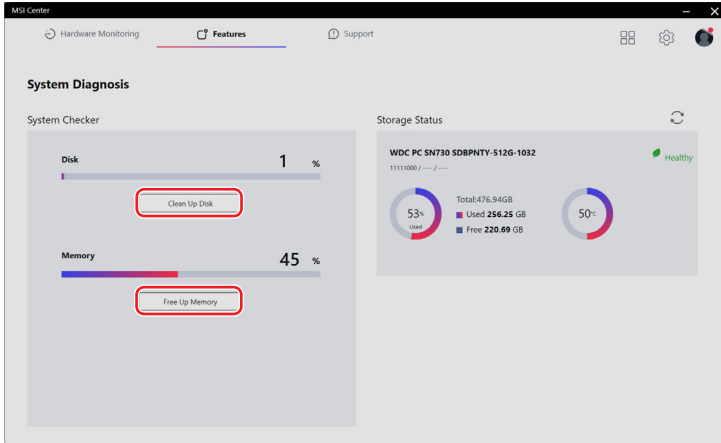

Ondersteuning

Ondersteuning biedt diverse klantondersteuningsportalen om te voldoen aan de behoeften van elke gebruiker.

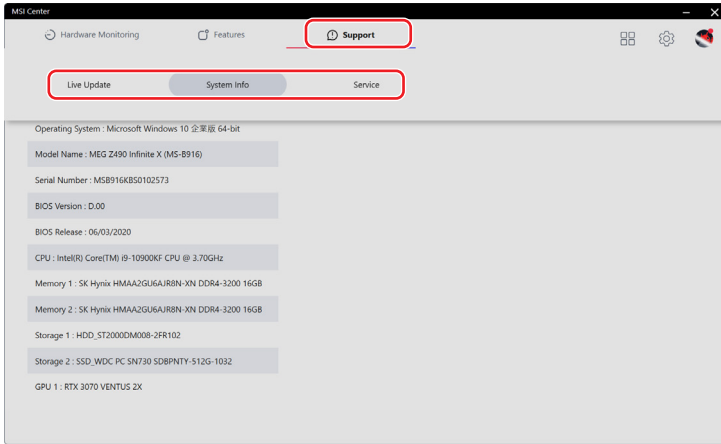

Live update

Live update

Het is aanbevolen dat gebruikers klikken op [Scannen] onder [Live update] om de nieuwste MSI of hulpprogramma's voor de update te verkrijgen.

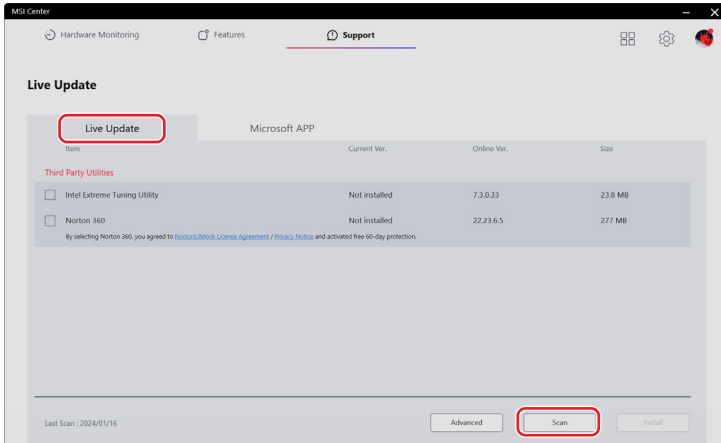

Microsoft App

Wanneer u deze functie voor het eerst gebruikt, is het analyseren van het systeem met Live update een must.

1. Klik op [Scannen] onder [Live Update].
2. Klik op [Microsoft APP] waar een lijst van compatibele toepassingen op Microsoft Store wordt weergegeven.
3. Selecteer een gewenste toepassing en volg de instructies op het scherm om de toepassing te installeren.

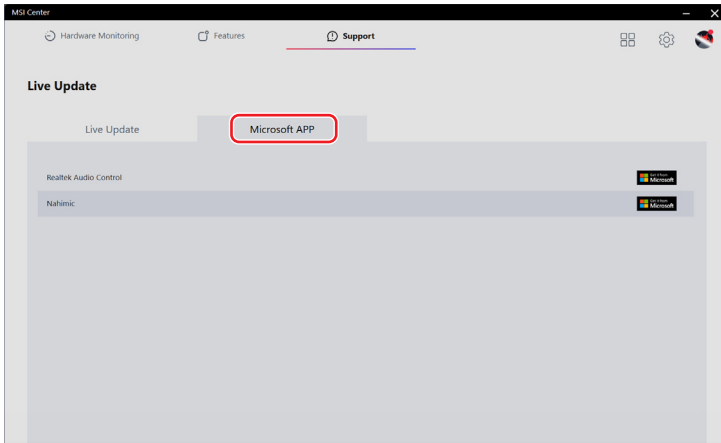

Systeminfo

Systeminfo toont alleen-lezen systeem informatie.

- [Systeeminfo exporteren]: De huidige systeem informatie gegevens worden geëxporteerd naar een txt-bestand.
- [Scannen]: Het systeem wordt gescand voor de nieuwste informatie.

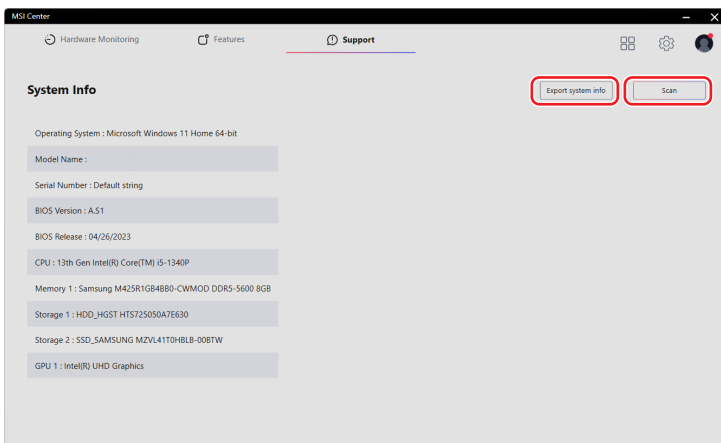

Service

Forum & kanaal

- [MSI-forum]: Gebruikers de weg tonen naar het MSI globaal forum voor discussie met globale gebruikers.
- [How-To-kanaal]: Gebruikers begeleiden naar MSI HOW-TO CHANNEL voor handleidingen, tips & trucs die u helpen om meer te verkrijgen van uw MSI-producten.

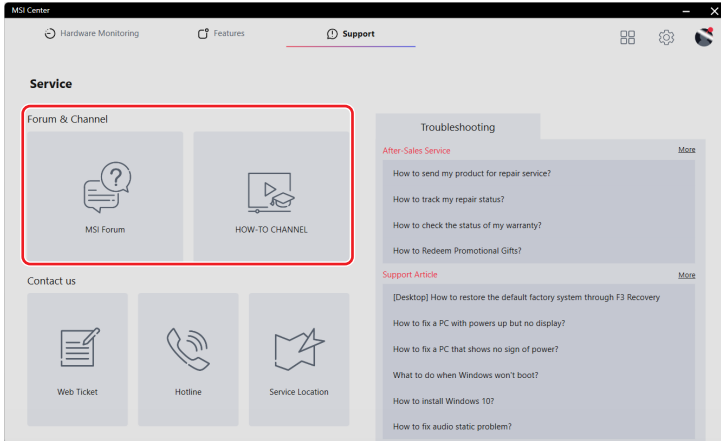

Contact

Gebruikers kunnen contact opnemen met MSI via de volgende kanalen.

- Klik op [Webticket] om het MSI-ledencentrum te bereiken.
- Klik op [Hotline] om te praten met een servicevertegenwoordiger.
- Klik op [Servicelocatie] om een reparatiewerkplaats in de buurt te zoeken.

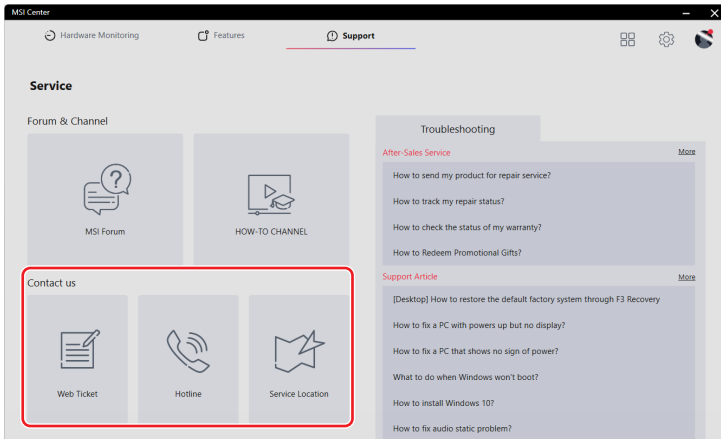

Problemen oplossen

- [Klantendienst]: Biedt instructies over reparaties, garantie en andere diensten na verkoop.
- [Ondersteuningsartikel]: Biedt advies over het oplossen van problemen met uw MSI-producten.

Als u verdere hulp nodig hebt, klikt u op [Meer] voor MSI online service en ondersteuning.

