



Serie Pro

PC

PRO DP10 A14MG
(MS-B210)

Guida all'assistenza

Contenuti

Avviso su copyright e marchi di fabbrica	5
Revisione.....	5
Come usare questa Guida all'assistenza	5
Istruzioni per la sicurezza	6
Alimentazione	6
Batteria.....	6
Ambiente.....	6
Assistenza in garanzia condizionale.....	7
Aggiornamento e assistenza.....	7
Sanificazione dei dati	7
Informazioni di servizio disponibili al pubblico.....	8
Smontaggio e montaggio	9
Componenti e accessori del prodotto	10
Aggiornabilità e riparabilità del prodotto.....	12
Strumenti consigliati	13
Elenco delle viti	13
Preparazione per lo smontaggio.....	14
Staffa superiore	15
Smontaggio della staffa superiore.....	15
Montaggio della staffa superiore	15
Staffa I/O posteriore.....	16
Smontaggio della staffa I/O posteriore.....	16
Montaggio della staffa I/O posteriore	16
Porta di manutenzione.....	17
Smontaggio della porta di manutenzione.....	17
Montaggio della porta di manutenzione	17
Unità a stato solido	18
Smontaggio dell' unità a stato solido	18
Montaggio dell' unità a stato solido.....	18

Memoria	19
Smontaggio della memoria.....	19
Montaggio della memoria	19
Scheda madre figlia	20
Smontaggio della scheda madre figlia	20
Montaggio della scheda madre figlia.....	20
Scheda wireless.....	21
Smontaggio della scheda wireless	21
Montaggio della scheda wireless	21
Modulo termico.....	22
Smontaggio del modulo termico	22
Montaggio del modulo termico.....	22
Scheda madre	23
Smontaggio della scheda madre	23
Montaggio della scheda madre.....	23
CPU	24
Smontaggio della CPU.....	24
Montaggio della CPU	24
Modulo antenna.....	25
Smontaggio del modulo antenna	25
Montaggio del modulo antenna.....	25
Connettore antenna Wi-Fi.....	26
Smontaggio del connettore antenna Wi-Fi.....	26
Montaggio del connettore antenna Wi-Fi	26
Batteria a bottone	27
Smontaggio della batteria a bottone.....	27
Montaggio della batteria a bottone	27
Modulo TPM.....	28
Smontaggio del modulo TPM.....	28
Montaggio del modulo TPM	28
Cavo di intrusione	29
Smontaggio del cavo di intrusione	29
Montaggio del cavo di intrusione.....	29

Mouse cablato (opzionale).....	30
Smontaggio del mouse cablato	30
Montaggio del mouse cablato.....	30
Tastiera cablata (opzionale).....	31
Smontaggio della tastiera cablata	31
Montaggio della tastiera cablata.....	32
Accensione dopo la manutenzione	33
Risoluzione dei problemi	34
Linee guida per il riciclo.....	36
Alimentatore esterno	36
Mouse cablato (opzionale)	37
Tastiera cablata (opzionale)	37
Istruzioni per la fine della vita utile del prodotto.....	38
Scopo.....	38
Informazioni sull'identificazione di componenti e materiali	38
Servizio di ritiro del prodotto.....	40
Utilizzo di MSI Center	41
Accesso e registrazione.....	42
Creare un account.....	42
Registrazione del prodotto.....	43
Set di funzionalità	44
Monitoraggio hardware.....	45
Caratteristiche	46
Diagnosi di sistema.....	47
Supporto.....	48
Live Update	48
Info sistema	49
Servizio.....	50

Avviso su copyright e marchi di fabbrica

Copyright © 2023 Micro-Star Int' l Co., Ltd. Tutti i diritti riservati.

Il logo MSI è un marchio registrato della Micro-Star Int' l Co., Ltd. I marchi di fabbrica di terzi e i nomi appartengono ai rispettivi proprietari. Nessuna garanzia in merito alla precisione o alla completezza è espressa o implicita. MSI si riserva il diritto di apportare modifiche al presente documento senza preavviso.

Revisione

V1.0, 10/2025

Come usare questa Guida all'assistenza

Questa Guida all'assistenza fornisce un'illustrazione approfondita dello smontaggio/montaggio del prodotto. Poiché gli argomenti di questa guida potrebbero essere correlati, si consiglia di leggerla prima dall'inizio alla fine. Quindi, si può passare direttamente a qualsiasi argomento specifico che soddisfi maggiormente le esigenze immediate.

Istruzioni per la sicurezza

Rispettare le precauzioni di sicurezza quando si maneggia il prodotto per evitare danni o lesioni alle persone o alla funzionalità del prodotto.

Alimentazione

- Se il cavo di alimentazione viene fornito con una spina a 3 pin, non disabilitare il pin di terra protettivo dalla spina. Il prodotto deve essere collegato a una presa di corrente con messa a terra.
- Scollegare tutte le fonti di alimentazione e collocare il prodotto su una superficie stabile prima di smontarlo/montarlo.
- Quando si collega il cavo d' alimentazione, afferrare sempre il connettore del cavo. Non tirare mai il cavo.
- Collocare il cavo di alimentazione in modo che nessuno possa calpestarlo. Non collocare nulla sopra il cavo d'alimentazione.
- Se questo prodotto viene fornito con un adattatore, utilizzare solo l'adattatore CA fornito da MSI approvato per l'uso con questo prodotto.

Batteria

Prendere precauzioni speciali se questo prodotto viene fornito con una batteria.

- Vi è pericolo di esplosione se la batteria è sostituita in modo scorretto. Sostituire solamente con lo stesso tipo di batteria, oppure con tipo equivalente raccomandato dal produttore.
- Evitare lo smaltimento di una batteria nel fuoco o in un forno caldo oppure lo schiacciamento meccanico o il taglio di una batteria, in quanto si potrebbe provocare un'esplosione.
- Evitare di lasciare la batteria in un ambiente a temperatura estremamente elevata o a pressione estremamente bassa, in quanto si potrebbe provocare un'esplosione o la perdita di liquidi o gas infiammabili.
- Non ingerire la batteria. Se la batteria a bottone viene ingerita, potrebbe causare gravi ustioni interne e portare alla morte. Tenere le batterie nuove e usate lontano dai bambini.

Ambiente

- Non collocare il prodotto in ambienti soggetti a nebbia, fumo, vibrazioni, polvere eccessiva, aria contenente sale o grasso o altri gas e fumi corrosivi.
- Per evitare scariche elettrostatiche, utilizzare un cinturino da polso antistatico prima di maneggiare i componenti. Maneggiare sempre componenti, parti e gruppi sensibili alle scariche elettrostatiche solo in aree di lavoro prive di elettricità statica.
- Maneggiare i componenti con cura. Non toccare i pin o i contatti di un componente.
- Collocare i componenti su un cuscinetto antistatico con messa a terra o sul panno in dotazione con i componenti ogni volta che i componenti vengono separati dal prodotto.
- Non eseguire la manutenzione con le mani bagnate.
- Evitare che sostanze estranee, come acqua, altri liquidi o sostanze chimiche, entrino nel prodotto durante lo smontaggio/montaggio.
- Dopo il montaggio, assicurarsi che tutte le viti siano sostituite e che non rimangano viti sparse all'interno del prodotto.

Assistenza in garanzia condizionale

MSI fornisce assistenza in garanzia condizionale per modelli selezionati. Per ulteriori informazioni, visitare il sito [MSI Member Center](#).

Aggiornamento e assistenza

Le funzionalità hardware disponibili potrebbero essere offerte solo come parte di un servizio di aggiornamento, riparazione o sostituzione offerto da MSI o da un fornitore di servizi autorizzato.

MSI offre ai clienti parti di ricambio, riparazione e assistenza per 3 anni dalla data di vendita per tutti i prodotti registrati EPEAT.

I danni causati da interventi di assistenza su prodotti non autorizzati da MSI o dall'uso di parti o componenti modificati o non autorizzati da MSI non sono coperti dal Contratto di garanzia limitata MSI.

Visitare [MSI Service Location](#) per ottenere questi servizi offerti da MSI.

Andare a [MSI Web Ticket](#) per ricevere ulteriore assistenza, se necessario.

Sanificazione dei dati

MSI non si assume alcuna responsabilità o obbligo di riservatezza per la sicurezza dei dati archiviati sull'apparecchiatura inviata per il riciclo. Si consiglia agli utenti di eseguire il backup e rimuovere tutti i dati dai computer.

Prima del riciclo, consigliamo agli utenti di attenersi alle istruzioni sulla [Sanificazione dei dati](#) per rimuovere in modo permanente e irreversibile tutti i file personali, le applicazioni e le impostazioni dai computer.

Informazioni di servizio disponibili al pubblico

Informazioni di servizio	Sezione
Istruzioni per lo smontaggio, inclusa l'identificazione degli strumenti necessari.	<u>Componenti e accessori del prodotto</u> <u>Strumenti consigliati</u>
Diagramma esploso delle parti.	<u>Componenti e accessori del prodotto</u>
Elenco dei pezzi di ricambio, inclusi i pezzi di ricambio approvati dal produttore e come ottenerli.	<u>Aggiornabilità e riparabilità del prodotto</u>
Procedure di manutenzione o indicazioni su dove ottenere le procedure.	<u>Diagnosi di sistema</u>
Istruzioni per la risoluzione dei problemi, strumenti di diagnostica software, video per la risoluzione dei problemi o altre indicazioni per la risoluzione dei problemi.	<u>Risoluzione dei problemi</u> <u>Assistenza > Risoluzione dei problemi</u>
Istruzioni su come ottenere aggiornamenti software (non applicabili ai prodotti esposti).	<u>Supporto</u>
Istruzioni su come l'utente può rimuovere i dati personali. Se le istruzioni richiedono la distruzione della memoria, devono essere fornite istruzioni per sostituire la memoria (non applicabile ai prodotti esposti).	<u>Sanificazione dei dati</u>

È accettabile che le istruzioni di assistenza escludano informazioni che, come determinato dal produttore:

a) Potrebbero esporre l'utente al rischio di lesioni, o	N/A
b) Violino i diritti di proprietà intellettuale, o	N/A
c) Compromettano la privacy o la sicurezza dell'utente, o	N/A
d) Implichino lo smontaggio di una batteria o di un alimentatore	N/A
Se si rivendica una delle quattro esclusioni di cui sopra, il produttore deve dimostrare come il prodotto viene ripristinato alle normali condizioni operative dopo essere stato riparato. La riparazione può includere la sostituzione dei componenti associati all'esclusione.	N/A

Smontaggio e montaggio

Componenti e accessori del prodotto

Importante

MSI fornisce l'elenco seguente di componenti per la configurazione di sistema acquistata ed entro 2 anni dalla cessazione del prodotto per aumentare la durata operativa di tale prodotto. Ulteriori servizi si possono ottenere contattando l' [assistenza clienti online \(Online Customer Service\) MSI](#).

1. **Cornice anteriore**
2. [Modulo antenna](#)
3. [Staffa superiore](#)
4. [Porta di manutenzione](#)
5. **Staffa inferiore**
6. [Scheda madre](#)
7. [Modulo termico](#)
8. [Staffa I/O posteriore](#)
9. [Scheda madre figlia](#)
10. [Cavo di intrusione](#)
11. **Gomma delle casse**
12. [Batteria a bottone](#)
13. **Casse**
14. [Connettore antenna Wi-Fi](#)
15. [Modulo TPM](#)
16. [Scheda wireless](#)
17. [Unità a stato solido](#)
18. [Memoria](#)
19. **Cavo d'alimentazione**
20. **Alimentatore esterno**
21. **Cavo dell'interruttore del tasto di alimentazione (opzionale)**
22. [Mouse cablato \(opzionale\)](#)
 - 22-1 [PCB del mouse cablato \(opzionale\)](#)
 - 22-2 [Cavo USB del mouse cablato \(opzionale\)](#)
23. [Tastiera cablata \(opzionale\)](#)
 - 23-1 [PCB della tastiera cablata \(opzionale\)](#)
 - 23-2 [Cavo USB della tastiera cablata \(opzionale\)](#)

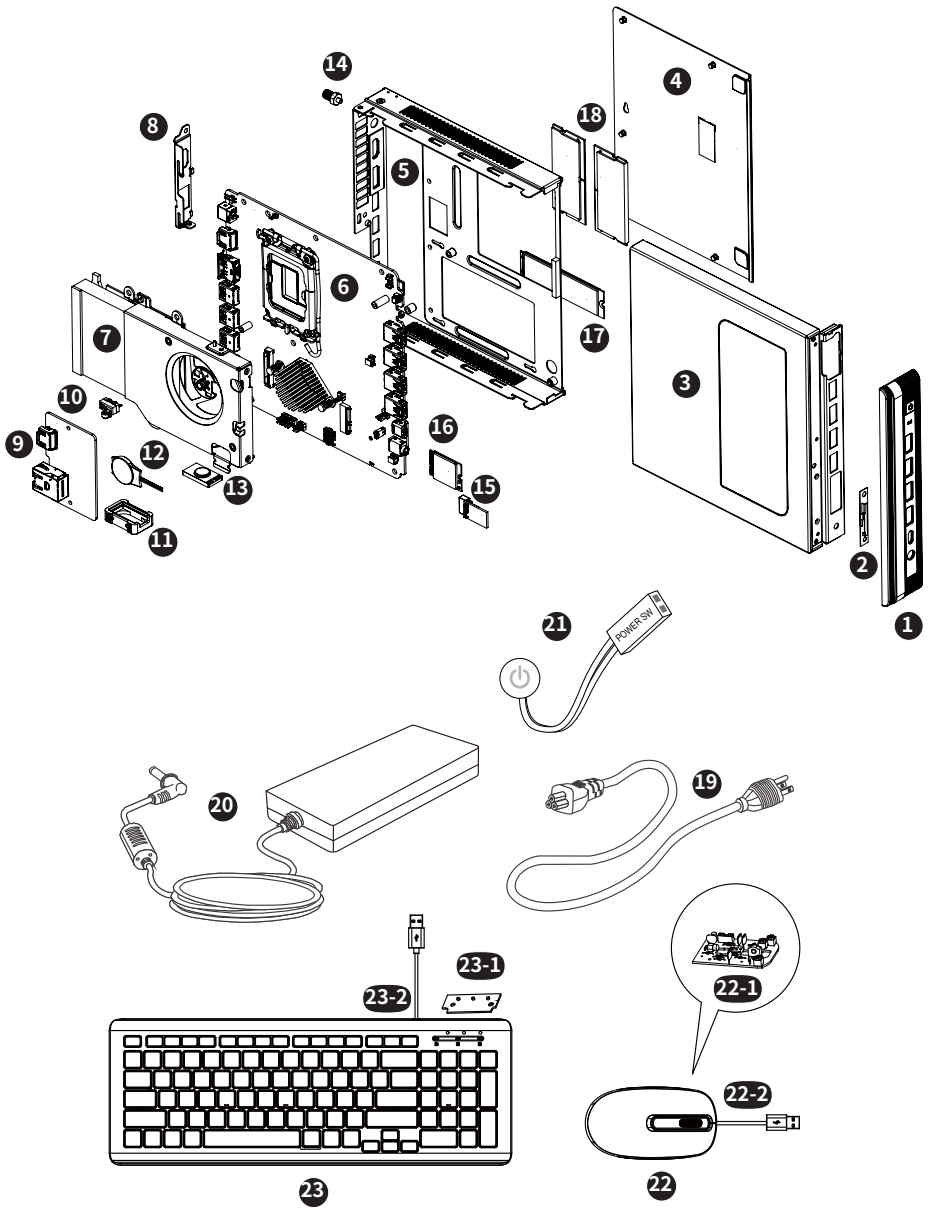

Aggiornabilità e riparabilità del prodotto

Le caratteristiche hardware per l'aggiornamento, la riparazione o la sostituzione utilizzando solo strumenti comunemente disponibili e l'elenco delle parti di ricambio sostituibili per prodotto possono essere ottenute contattando l' [assistenza clienti online \(Online Customer Service\) MSI](#).

Fare riferimento ai seguenti [collegamenti ipertestuali](#) per dettagli specifici sui metodi di sostituzione o aggiornamento.

Elementi delle caratteristiche hardware	Aggiornabile	Riparabile	Sostituibile	Saldatura
Il processore principale o il sistema su un chip (SOC)	Sì	No	Sì	No
Capacità di memoria principale del sistema	No	No	Sì	No
Capacità di memoria di massa del sistema	Sì	No	Sì	No
Capacità di rete wireless	No	No	Sì	No
Capacità grafica (integrata o discreta)	N/A	No	N/A	N/A
Pannello display o gruppo display	N/A	No	N/A	N/A
Tastiera meccanica integrata	N/A	No	N/A	N/A
Tutte le batterie	No	No	Sì	No
Tutti gli alimentatori esterni e interni	No	No	Sì	No
Tutti i gruppi ventola	No	No	Sì	No
E almeno due dei seguenti (o uno, se tutti i rimanenti sono assenti dal prodotto):	Aggiornabile	Riparabile	Sostituibile	Saldatura
Casse	No	No	Sì	No
Webcam	N/A	No	N/A	N/A
Touchpad	N/A	No	N/A	N/A
Connettori I/O e collegamento di alimentazione esterna	No	No	No	Sì
Lettori (ad es. banda magnetica, chiave Dallas, impronta digitale, smart card)	N/A	No	N/A	N/A

Strumenti consigliati

Potrebbero essere necessari i seguenti strumenti durante le procedure di smontaggio e montaggio.

- Cacciavite a croce
- Cacciavite a taglio
- Presa esagonale
- Pinze
- Strumento di leva
- Pinze diagonali
- Guanti antistatici
- Cinturino da polso antistatico (opzionale)
- Tappetino antistatico con filo di messa a terra (opzionale)

Elenco delle viti

Fare riferimento all'elenco delle viti riportato di seguito durante lo smontaggio e il montaggio del computer.

Nota: Questo elenco delle viti è solo di riferimento e potrebbe variare in base al modello. Si consiglia vivamente agli utenti di contattare il centro di assistenza autorizzato per ulteriore assistenza.

Componente	Tipo di vite	Quantità
Cornice anteriore	Testa piatta B2*L6	3
Modulo antenna	Testa piatta M3*L3	2
Staffa superiore	Testa svasata M3*L4	1
Scheda madre	Testa piatta M2,5*L5,5	3
	Vite distanziatrice esagonale H9-M3*L4	1
Modulo termico	Testa piatta M2,5*L5,5	1
Staffa I/O posteriore	Testa svasata M3*L4	2
Scheda madre figlia	Testa piatta M2,5*L5,5	2
Cavo di intrusione	Testa piatta M2*L8	1
Scheda wireless	Testa piatta M2*L4,5	1
SSD	Testa piatta M2*L4,5	1

Preparazione per lo smontaggio

1. Spegnerne il PC.
2. Scollegare il cavo di alimentazione dalla presa di corrente.
3. Scollegare il cavo di alimentazione dal PC.

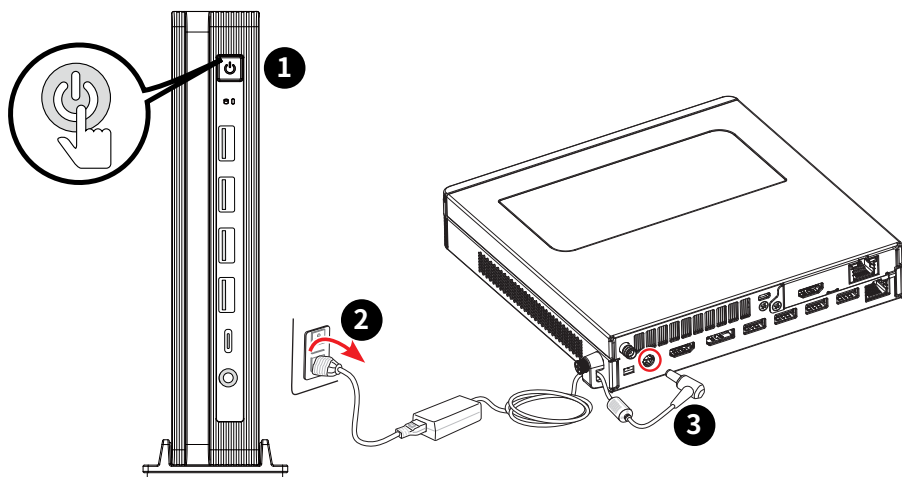

Importante

- Scollegare tutte le fonti di alimentazione e collocare il PC su una superficie stabile prima di smontarlo/montarlo.
- Quando si collega il cavo d'alimentazione, afferrare sempre il connettore del cavo. Non tirare mai il cavo.
- Non collocare il PC in ambienti soggetti a nebbia, fumo, vibrazioni, polvere eccessiva, aria contenente sale o grasso o altri gas e fumi corrosivi.
- Per evitare scariche elettrostatiche, utilizzare guanti antistatici o un cinturino da polso antistatico prima di maneggiare i componenti sensibili alle scariche elettrostatiche.
- Non eseguire la manutenzione con le mani bagnate.
- Dopo il montaggio, assicurarsi che tutte le viti siano sostituite e che non rimangano viti sparse all'interno del PC.

Staffa superiore

Smontaggio della staffa superiore

1. Collocare il computer su una superficie solida. Allentare e rimuovere la vite **1** con un cacciavite a croce.
2. Far scorrere la staffa superiore **2** verso l'esterno per scoprire i componenti del computer.
3. Capovolgere la staffa superiore **3** per scoprire i componenti del computer.

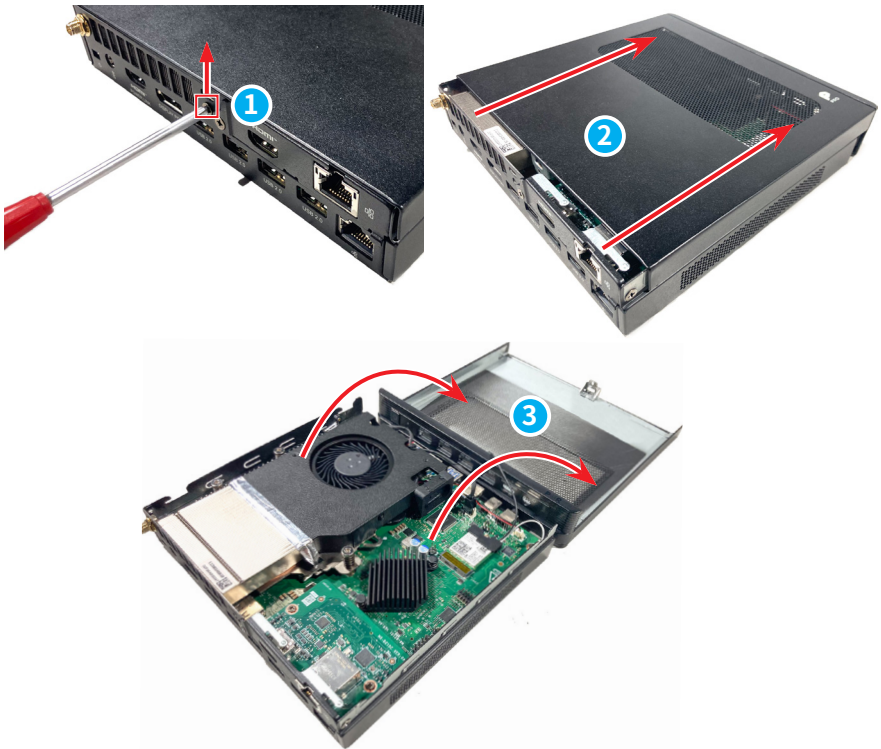

Montaggio della staffa superiore

Per montare la staffa superiore, seguire la procedura di smontaggio in ordine inverso.

Staffa I/O posteriore

Smontaggio della staffa I/O posteriore

1. Utilizzare un cacciavite a croce per allentare e rimuovere le viti **1** e separare la staffa I/O posteriore **2** dalla staffa inferiore **3**.

Importante

- La staffa I/O posteriore potrebbe differire dall'immagine a seconda del modello (SKU).

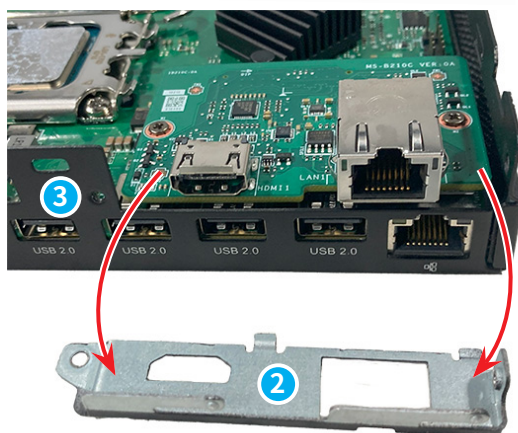
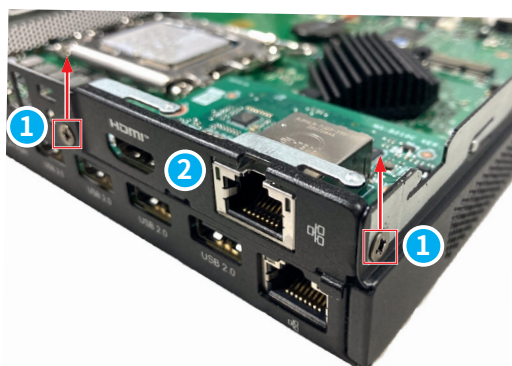

Montaggio della staffa I/O posteriore

Per montare la staffa I/O posteriore, seguire la procedura di smontaggio in ordine inverso.

Porta di manutenzione

Smontaggio della porta di manutenzione

1. Far scorrere la porta di manutenzione **1** verso l'esterno per sollevarlo e scoprire la staffa centrale **2**.

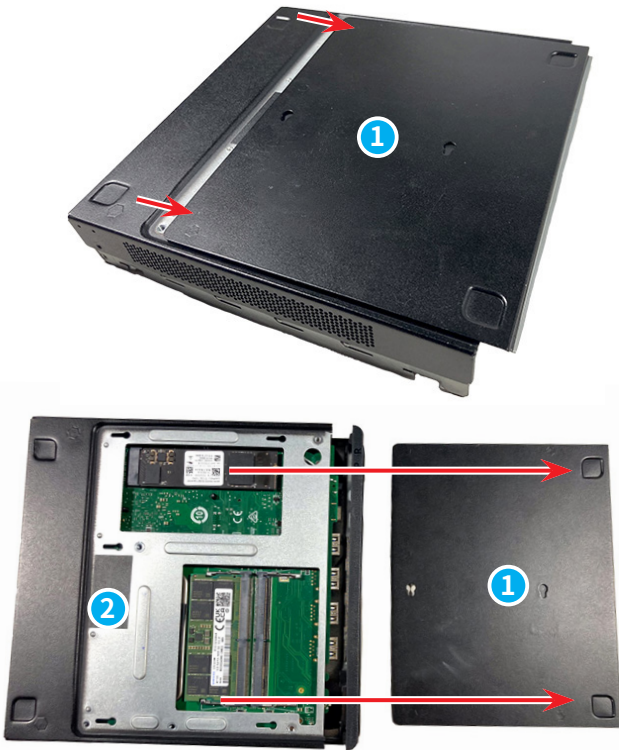

Montaggio della porta di manutenzione

Per montare la porta di manutenzione, seguire la procedura di smontaggio in ordine inverso.

Unità a stato solido

Smontaggio dell' unità a stato solido

1. Rimuovere le viti **1** di fissaggio dell' unità a stato solido con un cacciavite a croce.
2. Far scorrere e rimuovere manualmente l'unità a stato solido **2** dallo slot M.2.

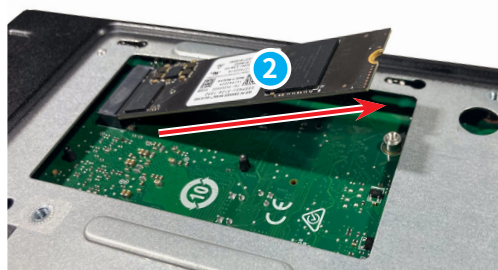
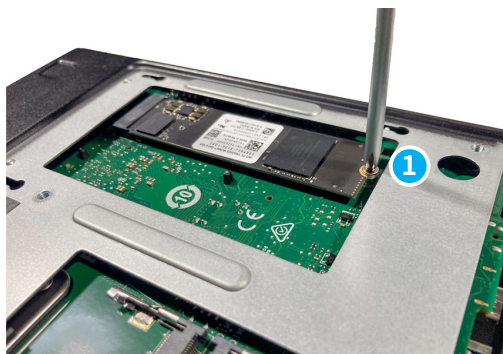

Montaggio dell' unità a stato solido

Per montare l' unità a stato solido, seguire la procedura di smontaggio in ordine inverso.

Memoria

Smontaggio della memoria

1. Spingere verso l'esterno i fermagli di bloccaggio ❶ su entrambi i lati dello slot di memoria.
2. Far scorrere e rimuovere manualmente la memoria ❷ dallo slot memoria.

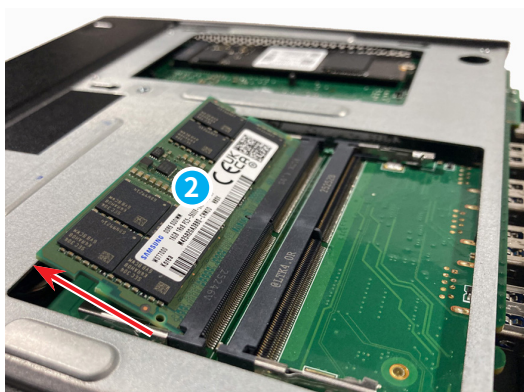
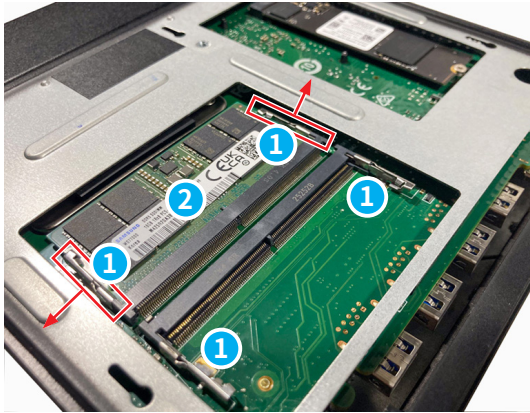

Montaggio della memoria

Per montare la memoria, seguire la procedura di smontaggio in ordine inverso.

Scheda madre figlia

Smontaggio della scheda madre figlia

1. Utilizzando un cacciavite a croce, allentare e rimuovere le viti **1** sulla scheda madre figlia **2**.
2. Separare la scheda madre figlia **2** dalla scheda madre **3**.

Importante

- La scheda madre figlia potrebbe differire dall'immagine a seconda del modello (SKU).

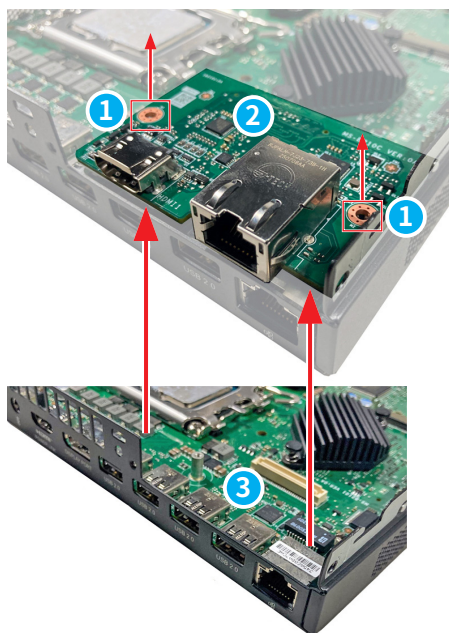

Montaggio della scheda madre figlia

Per montare la scheda madre figlia, seguire la procedura di smontaggio in ordine inverso.

Scheda wireless

Smontaggio della scheda wireless

1. Seguire la sezione [Smontaggio della staffa superiore](#) per rimuovere la staffa superiore e scoprire la scheda wireless ① sottostante.
2. Individuare e rimuovere la vite ② di fissaggio della scheda wireless con un cacciavite a croce.
3. Rimuovere la scheda wireless ① dallo slot della scheda.
4. Individuare e rimuovere il fermaglio della scheda wireless ③.
5. Scollegare i cavi dell'antenna ④.

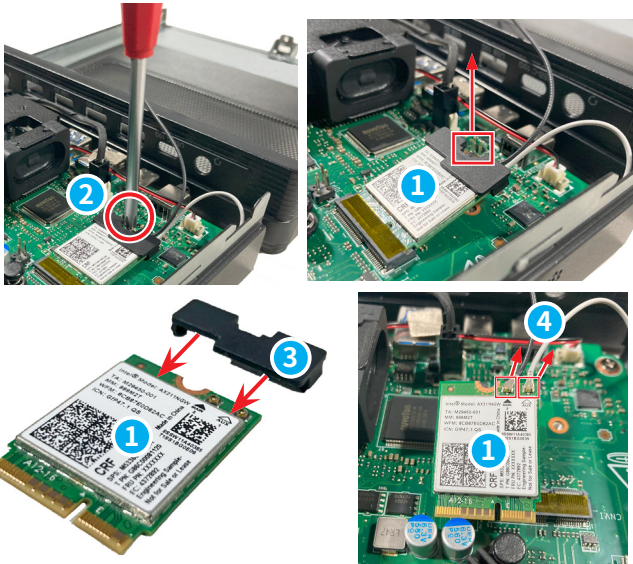

Montaggio della scheda wireless

Per montare la scheda wireless, seguire la procedura di smontaggio in ordine inverso.

Modulo termico

Smontaggio del modulo termico

1. Seguire la sezione [Smontaggio della staffa superiore](#) per rimuovere la staffa superiore e scoprire il modulo termico **1** sottostante.
2. Scollegare i cavi ventola **2** dalla scheda madre.
3. Rimuovere le viti **3** di fissaggio della ventola e del modulo termico **1** con un cacciavite a croce.
4. Sollevare il modulo termico **1** e i relativi cavi **2** dalla scheda madre.

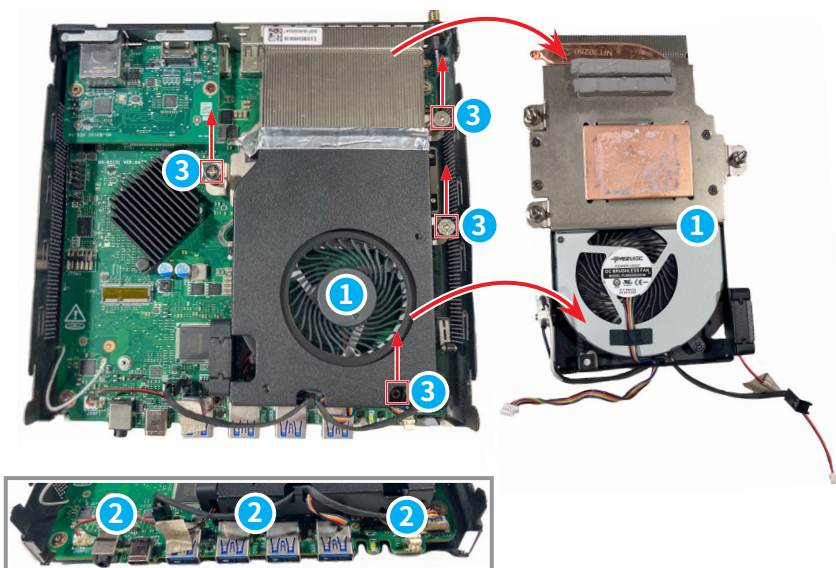

Montaggio del modulo termico

Per montare il modulo termico, seguire la procedura di smontaggio in ordine inverso.

Scheda madre

Smontaggio della scheda madre

1. Scollegare il cavo del connettore antenna Wi-Fi **1**.
2. Utilizzando un cacciavite a croce, allentare e rimuovere le viti **2** sulla scheda madre **3**.
3. Separare la scheda madre **3** dalla staffa inferiore **4**.

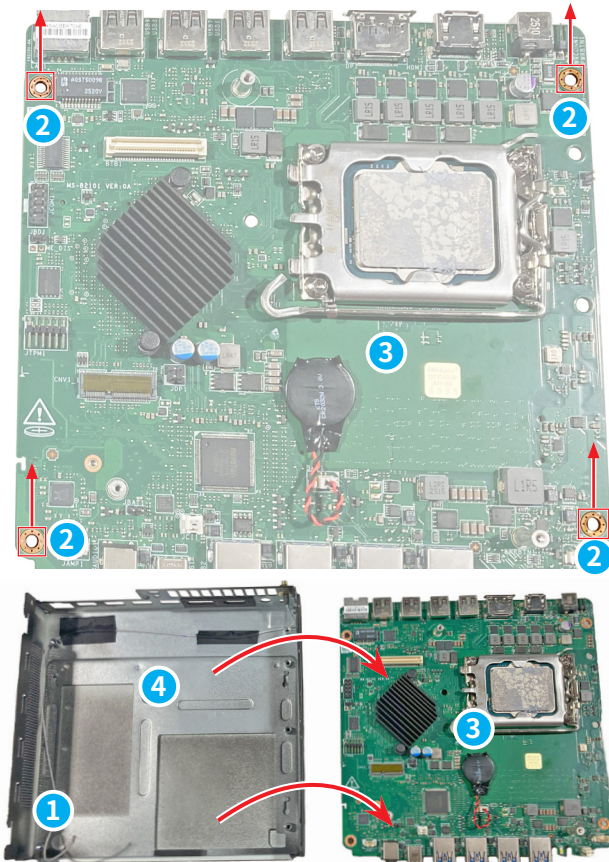

Montaggio della scheda madre

Per montare la scheda madre, seguire la procedura di smontaggio in ordine inverso.

CPU

Smontaggio della CPU

1. Seguire [Smontaggio del modulo termico](#) per rimuovere il modulo termico e scoprire la CPU sottostante.
2. Individuare e spingere la leva di carico ① verso il basso per sganciare il socket della CPU. Sollevare la leva di carico ① fino alla posizione di apertura completa in modo che la piastra di carico ② si sollevi automaticamente.
3. Rimuovere la CPU ③ direttamente dal socket della CPU senza inclinarla.
4. Chiudere la piastra di carico ②, quindi chiudere la leva di carico ①.

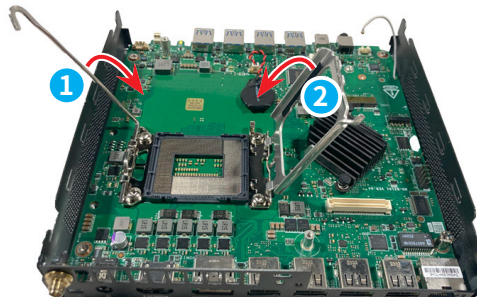
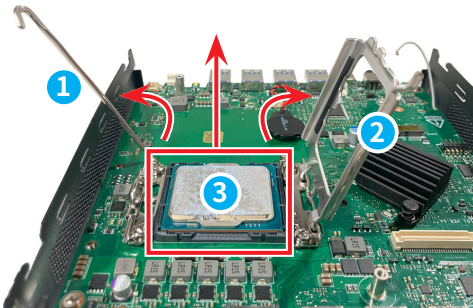
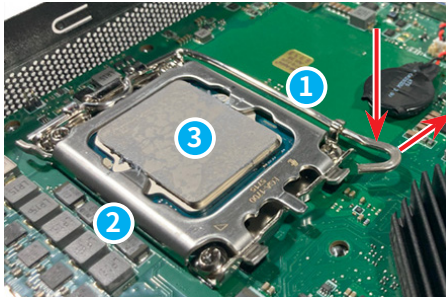

Montaggio della CPU

Per montare la CPU, seguire la procedura di smontaggio in ordine inverso.

Modulo antenna

Smontaggio del modulo antenna

1. Seguire la sezione [Smontaggio della staffa superiore](#) per rimuovere la cornice anteriore e scoprire il modulo antenna **1** sottostante.
2. Rimuovere le viti **2** di fissaggio del modulo antenna **1** con un cacciavite a croce.
3. Utilizzare le dita per rimuovere il modulo dell'antenna **1** e il cavo antenna **3** dalla staffa superiore.

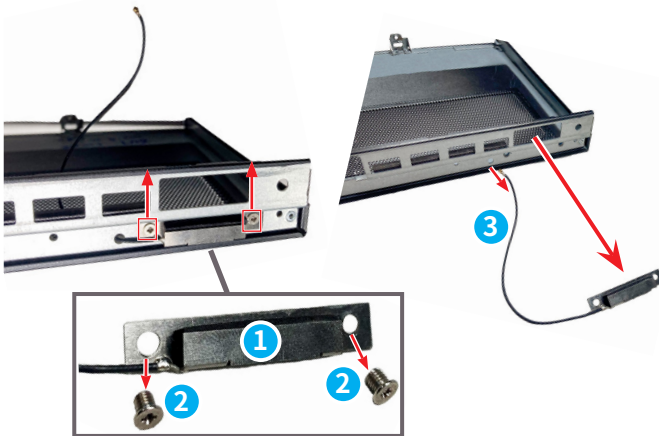

Montaggio del modulo antenna

Per montare il modulo antenna, seguire la procedura di smontaggio in ordine inverso.

Connettore antenna Wi-Fi

Smontaggio del connettore antenna Wi-Fi

1. Capovolgere la staffa centrale **1** e utilizzare le dita per rimuovere i cavi dell'antenna **2** e l'adesivo dell'antenna **3** dalla staffa centrale **1**.
2. Rimuovere il dado esagonale SMA **4** con una chiave a brugola.
3. Separare il dado esagonale SMA **4** e la rondella elastica **5** dal connettore dell'antenna Wi-Fi **6**.

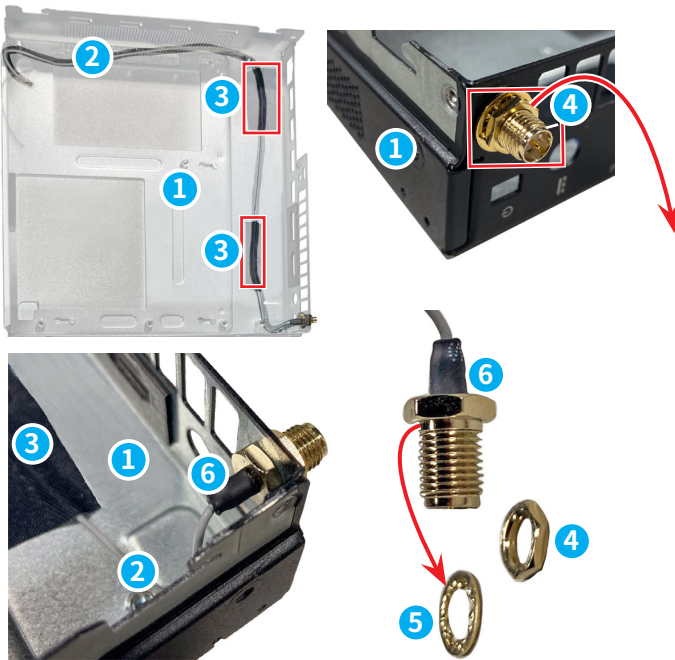

Montaggio del connettore antenna Wi-Fi

Per montare il connettore antenna Wi-Fi, seguire la procedura di smontaggio in ordine inverso.

Batteria a bottone

Importante

- Vi è pericolo di esplosione se la batteria è sostituita in modo scorretto. Sostituire solamente con lo stesso tipo di batteria, oppure con tipo equivalente raccomandato dal produttore.
- Evitare lo smaltimento di una batteria nel fuoco o in un forno caldo oppure lo schiacciamento meccanico o il taglio di una batteria, in quanto si potrebbe provocare un'esplosione.
- Evitare di lasciare la batteria in un ambiente a temperatura estremamente elevata o a pressione estremamente bassa, in quanto si potrebbe provocare un'esplosione o la perdita di liquidi o gas infiammabili.
- Non ingerire la batteria. Se la batteria a bottone viene ingerita, potrebbe causare gravi ustioni interne e portare alla morte. Tenere le batterie nuove e usate lontano dai bambini.

Smontaggio della batteria a bottone

1. Individuare e scollegare il cavo della batteria a bottone **1**.
2. Utilizzare le dita per afferrare il bordo della batteria a bottone **2** e tirarla delicatamente. Rimuovere la batteria a bottone insieme al relativo cavo dalla scheda madre.

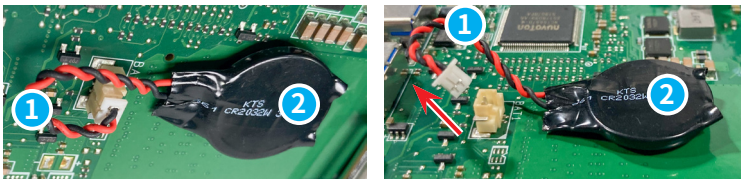

Montaggio della batteria a bottone

Per montare la batteria a bottone, seguire la procedura di smontaggio in ordine inverso.

Modulo TPM

Smontaggio del modulo TPM

1. Utilizzare le dita per afferrare il bordo del modulo TPM **2** e tirare la scheda madre delicatamente.

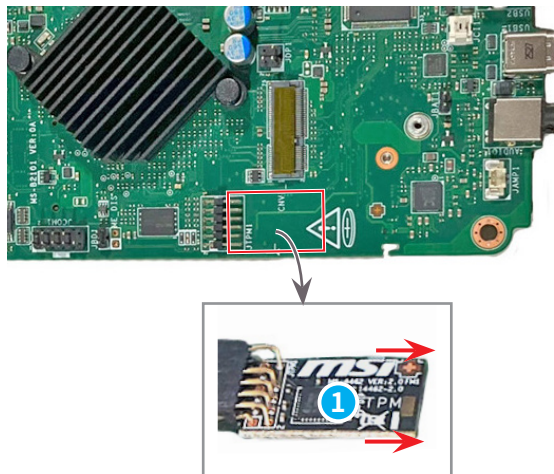

Montaggio del modulo TPM

Per montare il modulo TPM, seguire la procedura di smontaggio in ordine inverso.

Cavo di intrusione

Smontaggio del cavo di intrusione

1. Allentare e rimuovere le viti **1** di fissaggio dell' interruttore di intrusione **2** con un cacciavite a croce.



Montaggio del cavo di intrusione

Per montare il cavo di intrusione, seguire la procedura di smontaggio in ordine inverso.

Mouse cablato (opzionale)

Smontaggio del mouse cablato

1. Rimuovere gli adesivi dei piedini **1** con un cacciavite a taglio. Utilizzare un cacciavite a croce per rimuovere la vite **2**.
2. Separare il case superiore **3**, la piastra della tastiera **4** e il case inferiore **5** con le dita.
3. Utilizzare un cacciavite a croce per rimuovere le viti **6** di fissaggio del PCB **7**.
4. Rimuovere il cavo USB del mouse cablato **8**, la rotella **9** e il PCB **7** con le dita.

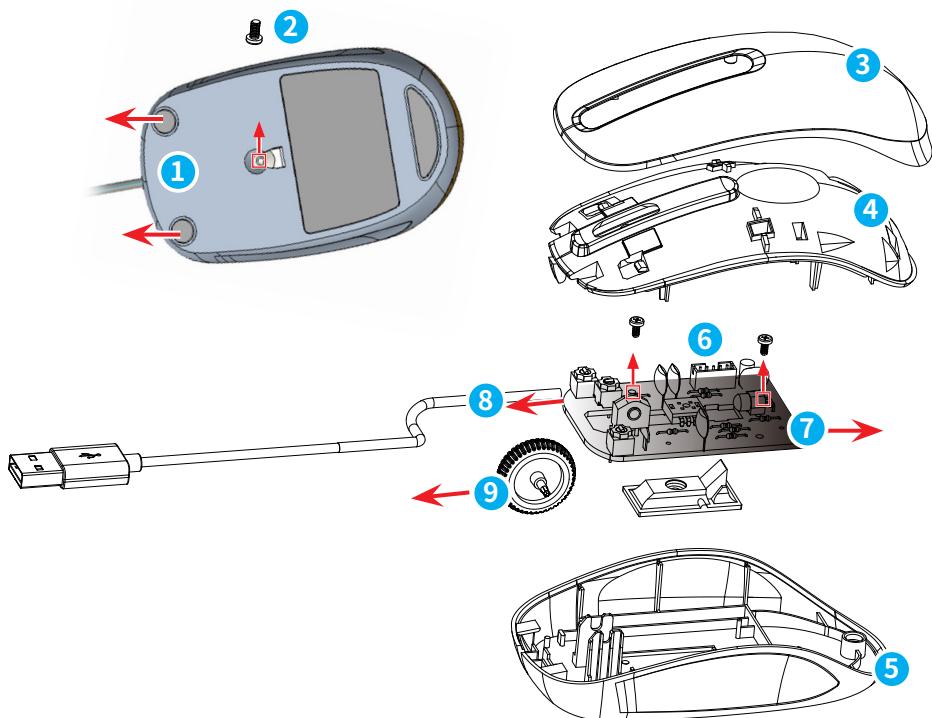

Montaggio del mouse cablato

Per montare il mouse cablato, seguire la procedura di smontaggio in ordine inverso.

Tastiera cablata (opzionale)

Smontaggio della tastiera cablata

1. Allentare e rimuovere le viti **1** con un cacciavite a croce.
 2. Capovolgere la tastiera e utilizzare uno strumento di leva per separare il case superiore **2**.
 3. Utilizzare un cacciavite a croce per allentare e rimuovere le viti **3**, quindi staccare il PCB **4** e il cavo USB della tastiera cablata **5** dal PCB con le dita.
 4. Rimuovere il foglio di gomma **6** e la membrana **7** con le dita per scoprire il case inferiore **8**.
-

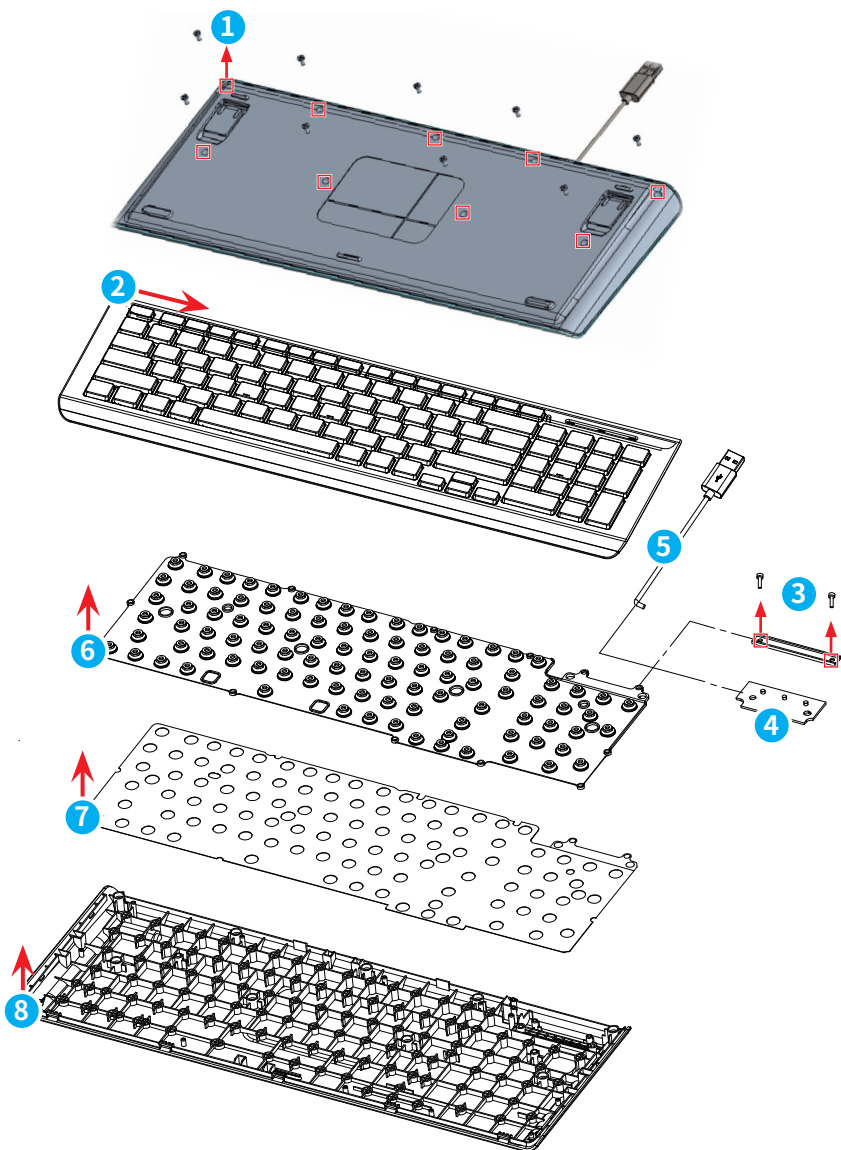

Montaggio della tastiera cablata

Per montare la tastiera cablata, seguire la procedura di smontaggio in ordine inverso.

Accensione dopo la manutenzione

1. Collegare l'alimentatore esterno al PC.
2. Collegare il cavo di alimentazione alla presa di corrente.
3. Accendere il PC.

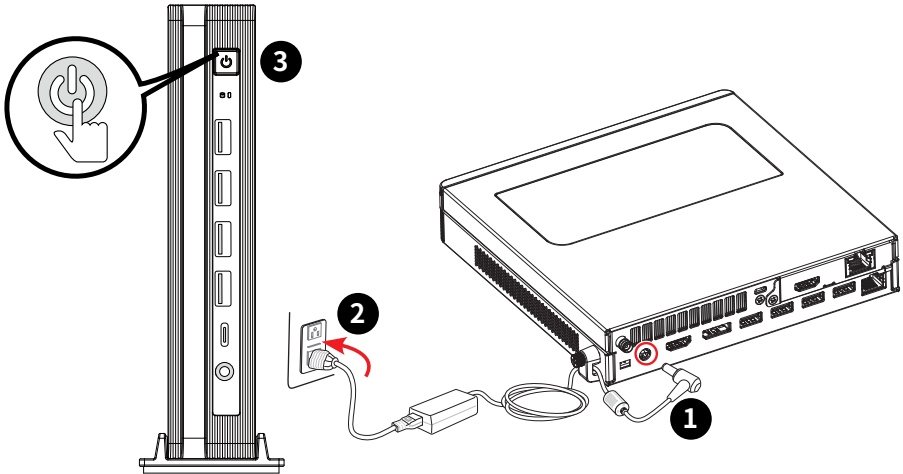

! *Importante*

- Utilizzare esclusivamente l'adattatore CA fornito da MSI, il cui utilizzo è stato approvato con questo PC:
- Se il cavo di alimentazione viene fornito con una spina a 3 pin, non disabilitare il pin di terra protettivo dalla spina. Il PC deve essere collegato a una presa di corrente con messa a terra.
- Collegare il cavo di alimentazione a una presa di corrente che sia sempre facilmente accessibile.
- Collocare il cavo di alimentazione in modo che nessuno possa calpestarlo. Non collocare nulla sopra il cavo di alimentazione.
- Scollegare sempre il cavo di alimentazione o togliere la corrente dalla presa a muro, quando il PC resta inutilizzato per periodi prolungati per ridurre a zero i consumi di energia elettrica.

Risoluzione dei problemi

Gli utenti possono fare riferimento ai seguenti suggerimenti o visitare [Supporto MSI e Risoluzione dei problemi](#) per una risoluzione rapida e semplice dei problemi quando si verificano problemi comuni con il prodotto. Si consiglia sempre agli utenti di contattare il centro di assistenza MSI autorizzato per un supporto tecnico avanzato, se necessario.

Il sistema non si avvia.

- Controllare se il sistema è collegato ad una presa di corrente ed è acceso.
- Controllare se il cavo di alimentazione e tutti i cavi sono collegati saldamente.

Non è possibile spegnere il sistema.

È meglio spegnere il computer utilizzando l'icona Spegnimento del sistema operativo. L'utilizzo di altri metodi, compreso quelli elencati di seguito, potrebbe causare danni ai dati. Se la procedura Spegnimento non funziona, attenersi alle procedure di seguito:

- Premere i tasti Ctrl+Alt+Del, quindi selezionare Spegnimento.
- Tenere premuto il tasto di alimentazione finché non si spegne il sistema.
- Scollegare il cavo di alimentazione dal sistema.

Problemi di connessione a Internet.

- In caso di problemi di connettività all'ISP (Internet Service Provider), verificare se l'ISP ha problemi tecnici.
- Controllare le impostazioni e la connessione di rete e assicurarsi che il sistema sia configurato correttamente per l'accesso Internet.
- La velocità di trasferimento dati LAN è influenzata negativamente dalla distanza e da ostruzioni tra i dispositivi e gli access point. Per ottimizzare la velocità di trasferimento dati, scegliere l'access point più vicino al sistema.

Come ripristinare il sistema usando il tasto di scelta rapida F3?

Precauzioni d'uso della funzione di ripristino del sistema

- Se il disco rigido ed il sistema manifestano errori non risolvibili, prima usare il tasto di scelta rapida F3 per eseguire la funzione di ripristino del sistema.
- Prima di usare la Funzione di ripristino del sistema, eseguire il backup di tutti i dati importanti salvati sull'unità del sistema o altri dispositivi d'archiviazione.

Ripristino del sistema usando il tasto di scelta rapida F3

1. Riavviare il PC.
2. Quando sullo schermo appare il messaggio di MSI, premere il tasto di scelta rapida F3 sulla tastiera.
3. Nella schermata [Scegliere un'opzione], selezionare [Risoluzione dei problemi].
4. Nella schermata [Risoluzione dei problemi], selezionare [Ripristina impostazioni predefinite di MSI] per ripristinare le impostazioni predefinite del sistema.
5. Nella schermata [RIPRISTINO DEL SISTEMA], selezionare [Ripristino della partizione del sistema].
6. Seguire le istruzioni su schermo per continuare e completare la funzione di ripristino.

Le casse del sistema non funzionano.

- Controllare le impostazioni del volume principale nel mixer audio.
- Se si utilizza un'applicazione che dispone di un proprio comando di volume, verificare se il volume è disattivato.
- Se si è collegato un cavo audio al connettore delle cuffie, scollegarlo.
- Se il sistema dispone di funzione OSD, regolare il volume dell'OSD.

Il mouse o la tastiera cablati non funzionano.

- In primo luogo, controllare l'hardware. Se continua a non funzionare, rimuovere l'hub USB e collegare il dispositivo direttamente alla porta USB del PC. Assicurarsi che i cavi non siano danneggiati.

Linee guida per il riciclo

In linea con il nostro impegno per la sostenibilità ambientale, questo prodotto è progettato con componenti in plastica separabili per migliorare la qualità del riciclo della plastica. Si richiede gentilmente di riciclare in modo responsabile i componenti in plastica riciclabili di questo prodotto una volta che raggiunge la fine della sua vita utile. Attenersi alle istruzioni di seguito per preparare le parti in plastica per il riciclo eliminando i materiali non riciclabili.

Importante

Prima di riciclare i componenti in plastica separabili, utilizzare delle pinze diagonali per rimuovere tutti i bossoli delle viti con le bacchette di rame, se presenti.

Alimentatore esterno

1. Utilizzare delle pinze diagonali per tagliare il cavo CC dell'alimentatore esterno **1**.
2. Utilizzare una pistola termica per riscaldare le parti intermedie **2** dei case superiore **3** e inferiore **4** dell'adattatore di alimentazione, quindi utilizzare un cacciavite parallelo per separare i case.
3. I case superiore **3** e inferiore **4** smontati dell'adattatore di alimentazione possono essere riciclate presso centri di riciclaggio qualificati.

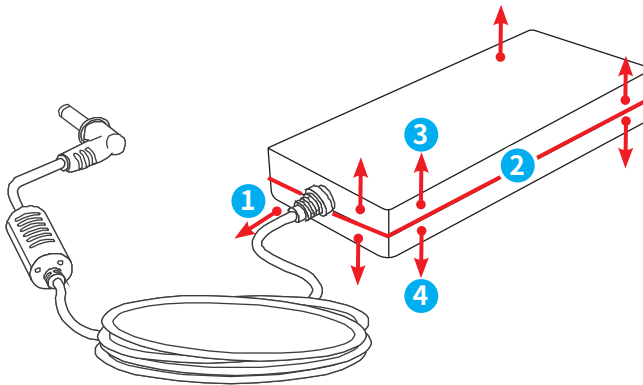

Mouse cablato (opzionale)

1. Per smontare il mouse cablato, fare riferimento alla sezione [Smontaggio del mouse cablato](#).
 2. Riciclare il case superiore ③, la piastra della tastiera ④, il case inferiore ⑤ e il cavo USB del mouse cablato ⑧ presso centri di riciclaggio qualificati.
-

Tastiera cablata (opzionale)

1. Per smontare la tastiera cablata, fare riferimento alla sezione [Smontaggio della tastiera cablata](#).
 2. Riciclare il case superiore ②, il case inferiore ⑧ e il cavo USB della tastiera cablata ⑤ presso centri di riciclaggio qualificati.
-

Istruzioni per la fine della vita utile del prodotto



Importante

Informazioni ambientali MSI

Le informazioni sulle iniziative, i criteri, i programmi e gli obiettivi ambientali di MSI sono disponibili nella [Politica di sostenibilità ambientale](#).

Scopo

Queste informazioni servono a fornire indicazioni ai riciclatori sulla presenza di materiali e componenti a livello di prodotto, come richiesto dalla direttiva RAEE dell'UE e dalla direttiva di modifica.

Informazioni sull'identificazione di componenti e materiali

Le seguenti sostanze, preparati o componenti devono essere smaltiti o recuperati separatamente da altri RAEE in conformità all'articolo 4 della Direttiva 75/442/CEE del Consiglio dell'UE.

Identificare i materiali per i materiali e i componenti dell'elenco dei rifiuti di apparecchiature elettriche ed elettroniche.

*1: I seguenti numeri di articolo corrispondono a quelli indicati in [Componenti e accessori del prodotto](#).

Materiali	Elemento*1	Posizione
Condensatori contenenti policlorobifenile (PCB) e tutti i policlorobifenili e policloroterfenili (PCB/PCT) contenenti apparecchiature elettriche	—	Assenti
Componenti contenenti mercurio, come interruttori o lampade di retroilluminazione	—	Assenti
Batterie	12	Batteria
Circuiti stampati di telefoni cellulari in genere, e di altri dispositivi se la superficie del circuito stampato è maggiore di 10 centimetri quadrati	6	Scheda madre
	15	Modulo TPM
	19	PCB principale alimentatore esterno
	22-1	PCB del mouse cablato
	23-1	PCB della tastiera cablata

Materiali	Elemento*1	Posizione
Cartucce toner, liquide e pastose, nonché toner a colori	—	Assenti
Plastica contenente ritardanti di fiamma bromurati	1	Cornice anteriore
	3	Staffa superiore
	20	Alimentatore esterno
	7	Modulo termico
	22	Mouse cablato
	23	Tastiera cablata
Rifiuti di amianto e componenti che contengono amianto,	—	Assenti
Tubi a raggi catodici	—	Assenti
Clorofluorocarburi (CFC), idroclorofluorocarburi (HCFC) o idrofluorocarburi (HFC), idrocarburi (HC)	—	Assenti
Lampade a scarica di gas	—	Assenti
Display a cristalli liquidi (con relativo involucro ove opportuno) di superficie superiore a 100 centimetri quadrati e tutti quelli retroilluminati con lampade a scarica di gas,	—	Assenti
Cavi elettrici esterni	19	Cavo d'alimentazione
	21	Cavo dell'interruttore del tasto di alimentazione
	20	Alimentatore esterno
	22-2	Cavo USB del mouse cablato
	23-2	Cavo USB della tastiera cablata
Componenti contenenti fibre ceramiche refrattarie	—	Assenti
Componenti contenenti sostanze radioattive o materiali che diventano radioattivi	—	Assenti
Condensatori elettrolitici contenenti sostanze problematiche (altezza > 25 mm, diametro > 25 mm o volume proporzionalmente simile).	19	Alimentatore esterno

Materiali	Elemento*1	Posizione
Berillio e relativi composti (incluso l'ossido di berillio)	—	Assenti
Liquidi	—	Assenti

Servizio di ritiro del prodotto

I rifiuti di apparecchiature elettriche possono contenere sostanze pericolose e mettere a repentaglio la salute umana e l'ambiente. È pertanto richiesto uno smaltimento corretto. MSI fornisce il riciclo gratuito dei prodotti registrati EPEAT per garantire che il prodotto raggiunga la fine della sua vita utile e che venga riciclato in modo responsabile.

Per riciclare correttamente le apparecchiature tramite questo servizio, attenersi alle procedure di seguito:

1. Eliminare i dati personali dalle apparecchiature da smaltire.
2. [FARE CLIC QUI](#) per scoprire come riciclare il prodotto a fine vita.
3. Trovare il punto di riciclo MSI più vicino sul sito web.
4. Contattare il punto di riciclo designato per telefono o e-mail per programmare il ritiro. I clienti sono responsabili di eventuali spese di spedizione e consegna.

Utilizzo di MSI Center

Accesso e registrazione

Prima di utilizzare MSI Center, si consiglia di creare un account e registrare il prodotto MSI per ottenere subito tutti i vantaggi di MSI Center.

Creare un account

1. Assicurarsi che la connessione Internet funzioni correttamente.
2. Attivare MSI Center. Fare clic sull'icona del profilo nell'angolo in alto a destra e fare clic su [Login].

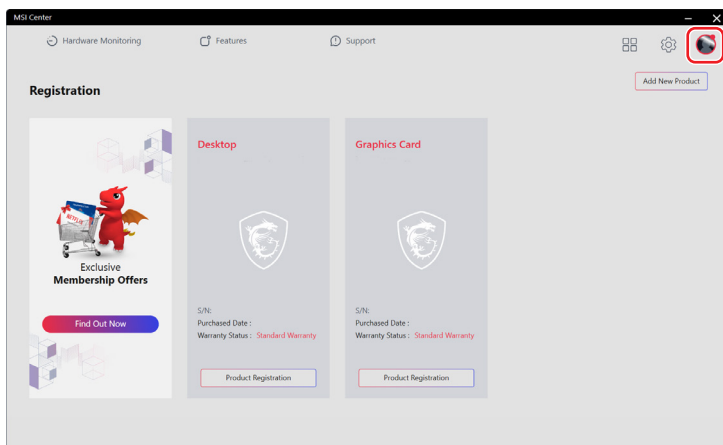

3. Selezionare [Iscriviti a MSI Member].

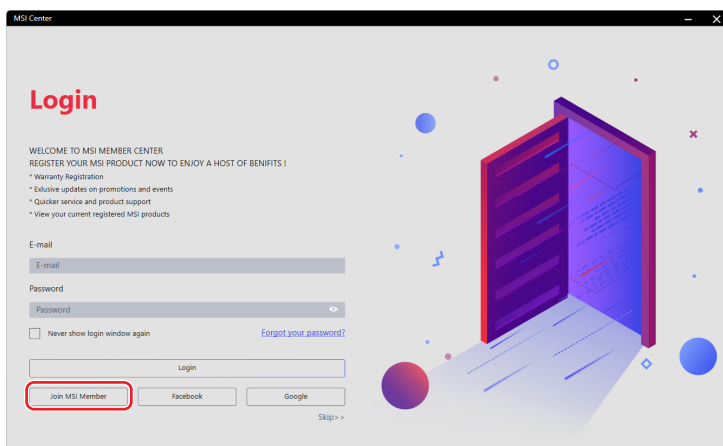

4. Seguire le istruzioni su schermo per creare un account personale.

The screenshot shows the 'CREATE AN ACCOUNT' form in the MSI Center application. The form includes the following fields and options:

- E-mail:** A text input field with the placeholder 'Please enter your email'.
- Password:** A text input field with the placeholder 'Please create a new password for MSI Center account'.
- Confirm Password:** A text input field with the placeholder 'Repeat the password entered above'.
- Name:** Two text input fields for 'Please enter your first name' and 'Please enter your last name'.
- Date of Birth:** Three dropdown menus for day, month, and year.
- Region/Location:** A dropdown menu.
- Agreement:** A checkbox followed by the text 'I agree to the MSI Member Center and MSI Online Shop Terms and Conditions.' with links to 'MSI Member Center' and 'MSI Online Shop'.
- Navigation:** 'Prev' and 'Next' buttons at the bottom right.

Registrazione del prodotto

Una volta creato un account personale, è possibile effettuare l'accesso e iniziare a registrare i prodotti.

1. MSI Center rileva automaticamente i dispositivi MSI. Fare clic su [Registrazione del prodotto] e seguire le istruzioni sullo schermo per completare la registrazione.
2. Per registrare altri accessori multimediali MSI collegati al sistema, fare clic su [Aggiungi nuovo prodotto] e seguire le istruzioni sullo schermo per aggiungere e registrare gli accessori.

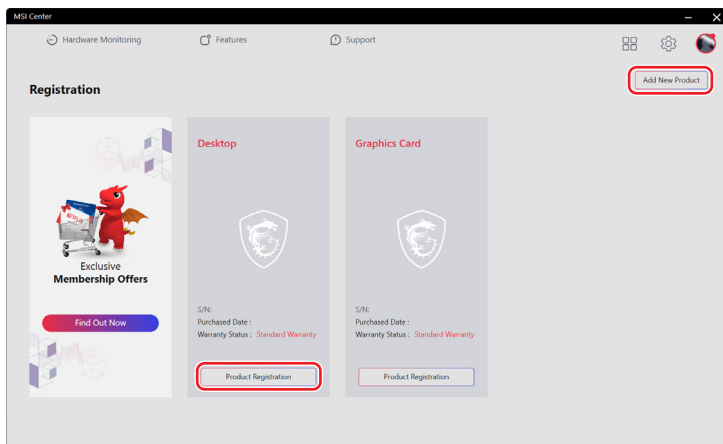

Set di funzionalità

Gli utenti possono scaricare, aggiornare o disinstallare le funzionalità esclusive MSI in Set di funzionalità.

1. Fare clic sull'icona [Set di funzionalità] nell'angolo in alto a destra.
2. Installare o disinstallare qualsiasi funzionalità MSI per soddisfare le esigenze personali.

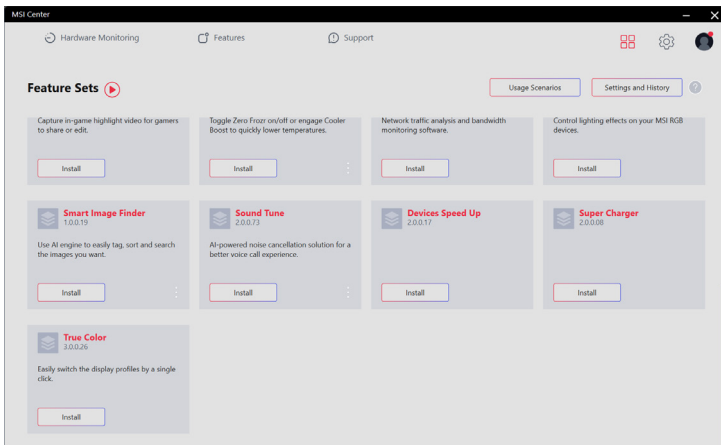
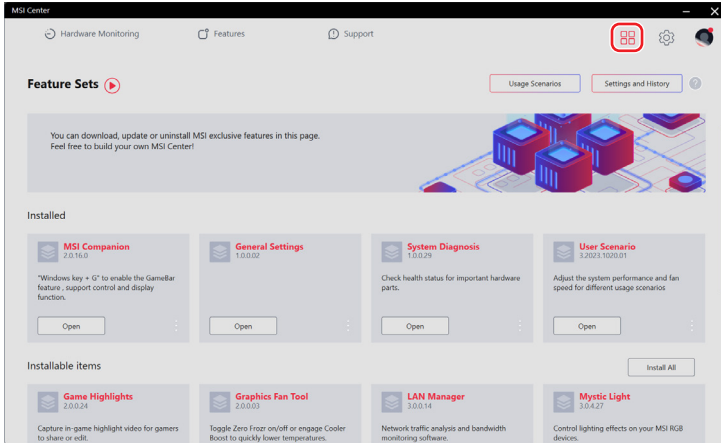

Monitoraggio hardware

Monitoraggio hardware fornisce lo stato in tempo reale di CPU, GPU, memoria, ventole, ecc. Fare clic su [Liberata memoria] per liberare la memoria di sistema che non è più necessaria.

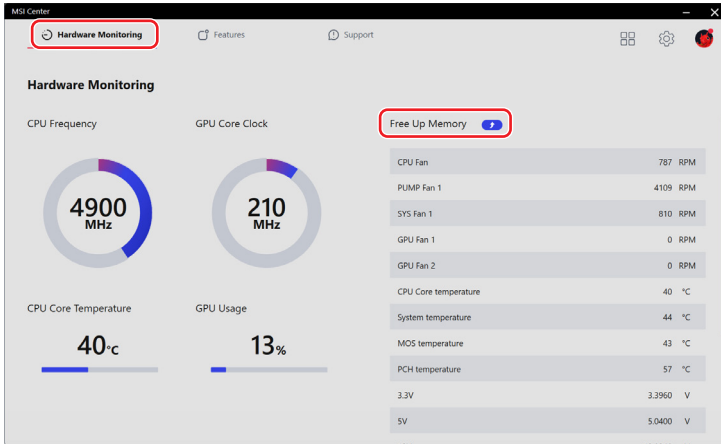

Caratteristiche

[Caratteristiche] variano a seconda delle caratteristiche che gli utenti hanno installato tramite [Set di funzionalità].

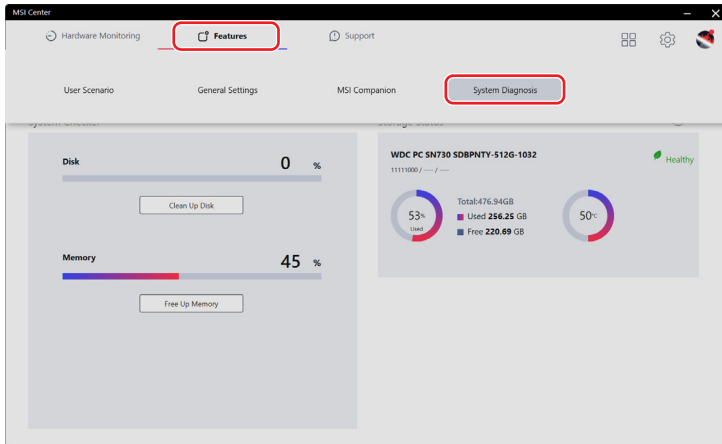

Diagnosi di sistema

[Diagnosi di sistema] fornisce [Controllo di sistema] per consentire agli utenti di pulire i propri dischi rigidi e liberare memoria di sistema, mentre [Stato memoria] permette agli utenti di tenere sotto controllo lo stato di integrità della memoria.

- Per pulire la memoria, fare clic su [Pulisci disco], selezionare l'unità che si desidera pulire dal menu a comparsa e seguire le istruzioni sullo schermo per pulire la memoria.
- Per liberare memoria, fare clic su [Libera memoria] in modo che MSI Center rilasci immediatamente la memoria di sistema non più necessaria.

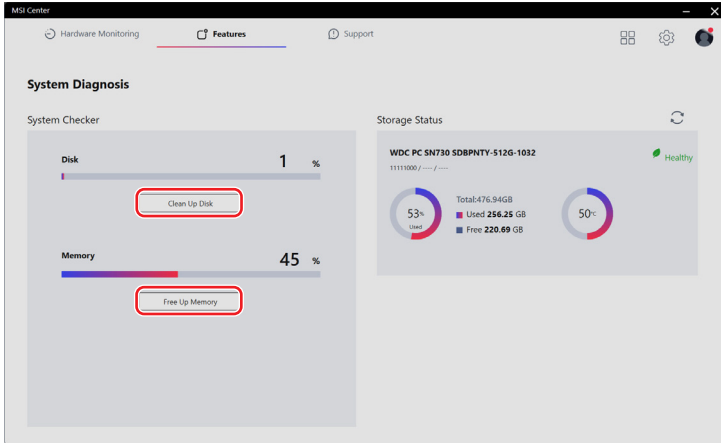

Supporto

Supporto offre vari canali di assistenza clienti per soddisfare le esigenze di ogni utente.

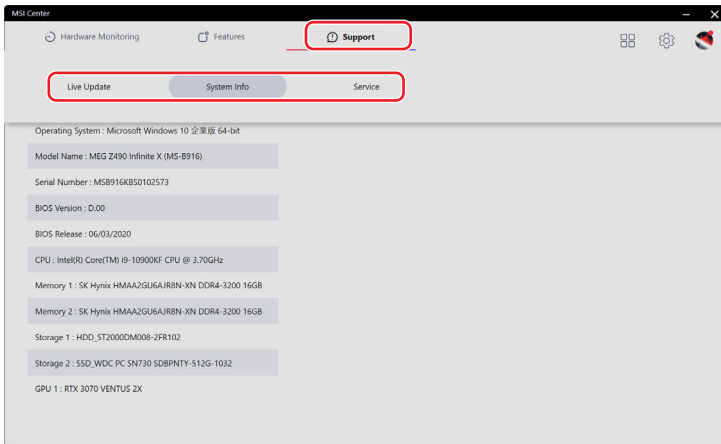

Live Update

Live Update

Si consiglia agli utenti di fare clic su [Scansione] in [Live Update] per ottenere le ultime utility MSI o di terzi per l'aggiornamento.

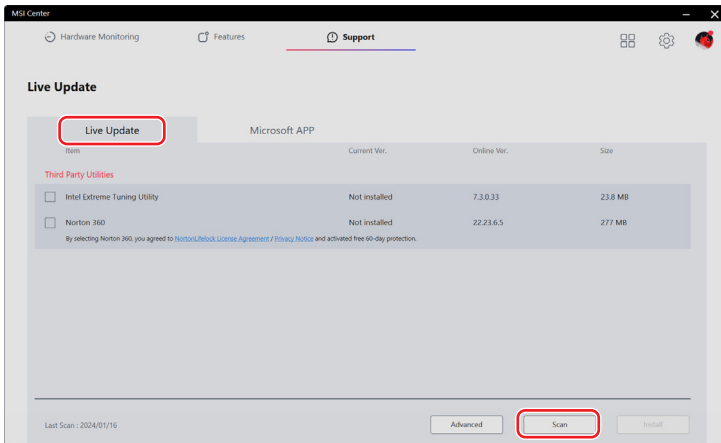

APP Microsoft

Quando si utilizza questa funzione per la prima volta, è obbligatorio analizzare il sistema con Live Update.

1. Fare clic su [Scansione] in [Live Update].
2. Fare clic su [APP Microsoft], dove viene visualizzato un elenco di applicazioni compatibili su Microsoft Store.
3. Selezionare un'applicazione desiderata e seguire le istruzioni sullo schermo per installare l'applicazione.

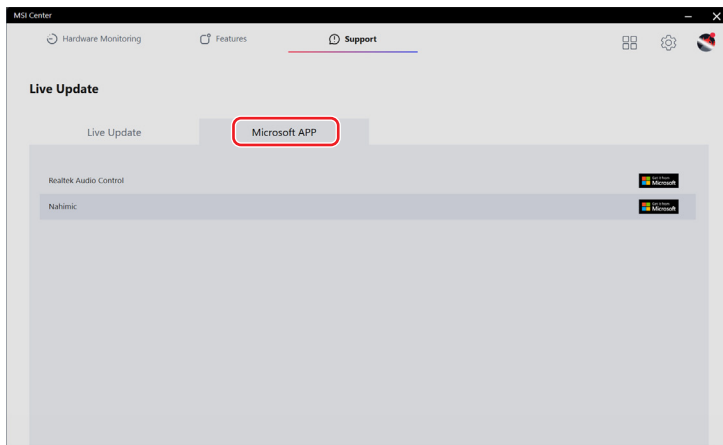

Info sistema

Info sistema mostra informazioni di sistema di sola lettura.

- [Esporta info sistema]: Esportazione dei dati delle informazioni di sistema correnti in un file .txt.
- [Scansione]: Scansione del sistema per ottenere le informazioni più recenti.

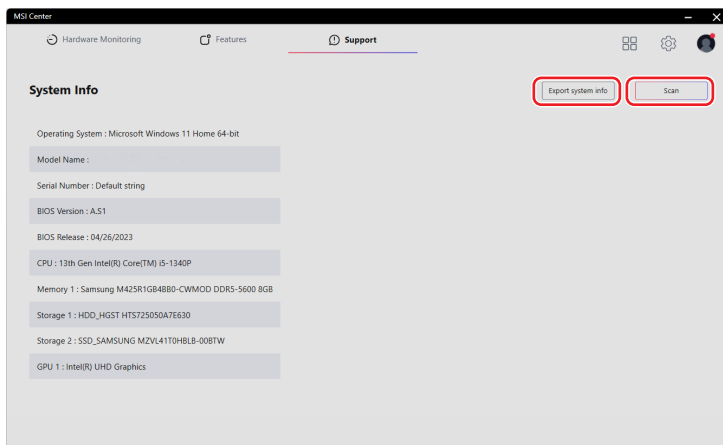

Servizio

Forum e canale

- [Forum MSI]: Indirizzamento degli utenti al Forum globale MSI per discussioni con utenti globali.
- [Canale How-To]: Indirizzamento degli utenti al CANALE HOW-TO MSI per guide, suggerimenti e trucchi che ottenere il massimo dai prodotti MSI.

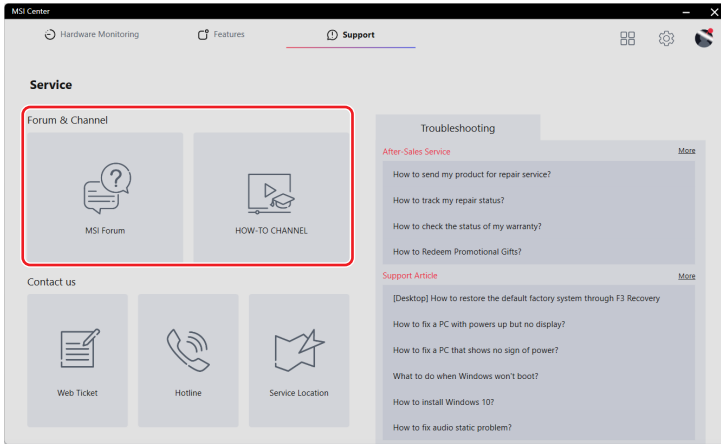

Contatti

Gli utenti possono contattare MSI tramite i seguenti canali.

- Fare clic su [Ticket web] per arrivare a Centro membri MSI.
- Fare clic su [Numero verde] per parlare con un rappresentante dell'assistenza.
- Fare clic su [Località assistenza] per individuare un centro di assistenza nelle vicinanze.

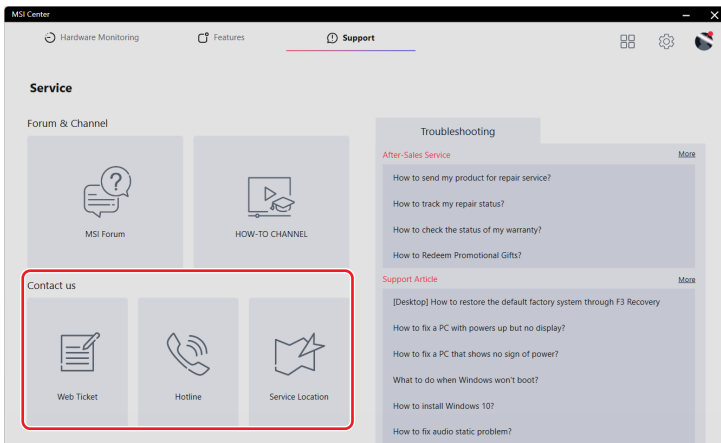

Risoluzione dei problemi

- [Assistenza post-vendita]: Fornisce istruzioni su riparazioni, garanzia e altri servizi post-vendita.
- [Articolo di supporto]: Offre consigli su come risolvere i problemi dei prodotti MSI.

Se è necessaria ulteriore assistenza, fare clic su [Altro] per il servizio e il supporto online MSI.

